

TS ToolSpecial

Valable du 19 septembre
au 18 décembre 2024 inclus.

FOU D'OUTILLAGE



NOUVEAU



Solutions de roues universelles

Pages 44 à 45

NOUVEAU

Coffret de nettoyage pour goujons

LASER



Page 97

Consultez ces promotions et bien d'autres encore



TS ToolSpecial TOP DEALS

~~85,-~~
59,-



~~484,-~~
395,-

NOUVEAU

Compresseurs FIAC



Pages 34 à 35

Table des matières par thème

	Pages		Pages
EQUIPEMENT D'ATELIER	4 à 53	HEAVY DUTY	90 à 95
OUTILS POUR VE	54 à 63	OUTILS POUR PNEUS	96 à 98
REPARATION DE DOMMAGES	64 à 74	OUTILS POUR BATTERIES	99 à 110
DIAGNOSTIC	75 à 80	VETEMENTS ET CHAUSSURES	111 à 113
PERCAGE MEULAGE TARAUDAGE	81 à 83	CHAUFFAGES	114
PETIT MATERIEL	84 à 85	LAMPES DE TRAVAIL	115 à 122
ECLAIRAGE AUTOMOBILE	86 à 89		

La table des matières complète se trouve à la page 123

Demandez un sweat à capuche Mascot unique et gratuit

Si, en tant que garagiste, vous achetez pour au moins 500 € de produits dans ce magazine Toolspecial, demandez un sweat à capuche Mascot unique et gratuit sur www.toolspecial.be/fr/promo

Ne tardez pas, car les stocks sont limités !

Conditions de la promotion :

- Commandez pour un minimum de 500 € dans cette Toolspecial
- Téléchargez votre facture via www.toolspecial.be/fr/promo
- Maximum 1 sweat à capuche par garage
- Seulement 150 exemplaires disponibles, donc : premier arrivé, premier servi





Clé à choc 1/2" 2.034 Nm

ART. 2236QTIMAX

Outre son poids léger et sa puissance élevée, cette clé à chocs a une autre particularité sous le capot. En effet, le carré d'entraînement de cette clé à chocs est interchangeable. Il n'est donc plus nécessaire d'acheter une rallonge spéciale, car celle-ci peut être placée directement sur la clé à chocs. Vous ne perdez donc pas de couple et vous travaillez de manière beaucoup plus sûre. Elle est livrée de base avec une enclume courte.

- Consommation d'air: 150l/min
- Nombre de coups: 1.3501/min
- Nombre de tours sans charge: 7.500tr/min
- Couple maximum: 2.034Nm
- Diamètre de tuyau recommandé: 10mm
- Niveau du bruit: 94dB(A)
- Longueur totale: 187mm
- Poids: 1,99kg

L'enclume de cette clé est interchangeable

Les enclumes interchangeables :

Art.	Tailles	Prix
AK32H	3/8", 1/2"	€51,60
AK42H	1/2" x 2"	€54,60
AK62H	3/4", 3/4" x 6"	€53,40
AK33H	3/8", 1/2", 3/4"	€78,-
AK43H	3/4", 1/2" x 2", 1/2" x 4"	€81,-



~~484,-~~
395,-



NOUVEAU

Jeu d'entonnoirs pour huile

ART. AT0107

Jeu d'entonnoirs à huile avec 19 bouchons, un adaptateur d'angle et un adaptateur de rallonge. Réduit la quantité de saletés qui rentre dans le moteur et évite les fuites d'huile lors du remplissage. Idéal pour les espaces réduits. Comprend 19 adaptateurs pour toutes marques différentes.

Les bouchons filetés se vissent de manière solide et permettent d'avoir les mains libres.

- Contenu: 21



~~85,-~~
59,-

LASER

NOUVEAU

Pince à sertir

ART. 6922

À utiliser sans étau.

- Capacité: 10 - 150mm²
- Longueur: 670mm
- Poids: 4kg



~~257,²⁰~~
205,-



KRAFTWERK

Système d'atelier 1.960 x 488 x 2.000 mm

ART. 3964A

Kit atelier 3 pièces.

- 2 Armoires murales avec vérin à gaz
- 1 Armoire avec 3 planches
- 1 Caisson inférieur à 2 portes et 1 planche
- 1 Caisson inférieur à 5 tiroirs
- 2 Panneaux à outils
- 1 Plan de travail Multiplex.

- L x L x H système d'atelier: 1.960 x 488 x 2.000mm
- Matériau plan de travail: Contreplaqué
- Épaisseur du plan de travail: 35mm
- Poids: 195kg

1.469,-



KRAFTWERK

Système d'atelier 2640 x 458 x 2000 mm

ART. 3964B

Kit atelier 4 pièces.

- 3 Armoires avec vérin à gaz
- 1 Armoire avec 3 planches
- 1 Caisson inférieur à 2 portes et 1 planche
- 1 Caisson inférieur à 4 tiroirs
- 1 Caisson inférieur à 5 tiroirs
- 3 Panneaux à outils
- 2 Plans de travail Multiplex

- Matériau plan de travail: Contreplaqué
- Épaisseur du plan de travail: 35mm
- Poids: 265kg

2.019,-



KRAFTWERK

Système d'atelier 3920 x 458 x 2000 mm

ART. 3964C

Kit atelier 6 pièces.

- 4 Armoires avec vérin à gaz
- 2 Armoires avec 3 planches
- 1 Caisson inférieur à 2 portes et 1 planche
- 1 Caisson inférieur à 4 tiroirs
- 2 Caissons inférieurs à 5 tiroirs
- 4 Panneaux à outils
- 2 Plans de travail Multiplex

- Matériau plan de travail: Contreplaqué
- Épaisseur du plan de travail: 35mm
- Poids: 400kg

2.949,-



KRAFTWERK

Systeme d'atelier 2955 x 458 x 910 mm

ART. 3964D

Kit atelier 4 pieces.

- 3 Armoires avec verin à gaz
- 1 Armoire avec portes doubles et 4 planches
- 1 Caisson inferieur à 9 tiroirs
- 1 Caisson inferieur mobile à 7 tiroirs
- Caisson inferieur avec poubelle et support de rouleau papier
- 3 Panneaux à outils
- 1 Plan de travail Multiplex

- Matériau plan de travail: Contreplaqué
- Épaisseur du plan de travail: 35mm
- Poids: 315kg

2.359,-



KRAFTWERK

Systeme d'atelier 3820 x 458 x 2000 mm

ART. 3964E

Kit atelier 8 pieces.

- 5 Armoires avec volet roulant
- 1 Armoire avec portes doubles et 4 planches
- 1 Armoire avec porte simple et 4 planches
- 1 Caisson inferieur avec 2 portes et 1 planche
- Armoire d'angle avec porte
- 1 Caisson inferieur mobile à 7 tiroirs
- 1 Caisson inferieur à 8 tiroirs
- 1 Caisson inferieur à 4 tiroirs
- 1 Caisson inferieur avec poubelle et support de rouleau papier
- 4 Panneaux à outils
- 2 Panneaux à outils pour pièce d'angle
- 3 Plans de travail Multiplex.

- Matériau plan de travail: Contreplaqué
- Épaisseur du plan de travail: 35mm
- Poids: 608kg

4.599,-



KRAFTWERK

Servante d'atelier avec assortiment 274 pièces

ART. 102.117.106

Servante d'atelier avec 7 tiroirs dont 5 remplis d'un assortiment d'outils 274 pièces dans des garnitures en mousse douce. Fabriquée en Allemagne.

- Plan de travail en plastique ABS
- Panneau latéral perforé pour la suspension des outils
- Rails sur roulement à billes
- Verrouillage central
- Protection anti basculement par l'ouverture d'un seul tiroir à la fois.

- Nombre de tiroirs: 7
- Charge maximum du véhicule: 450kg
- L x L x H: 719 x 475 x 1.000mm
- Couleur: Gris
- Poids: 107kg

1.440,-

274 pièces

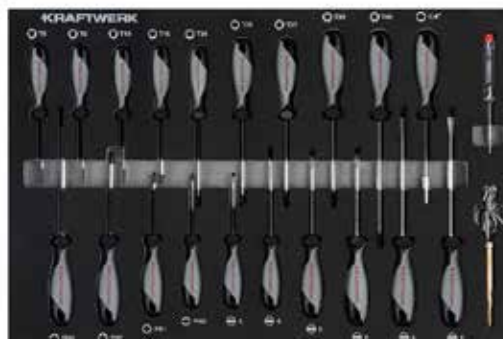

KRAFTWERK

Servante d'atelier avec assortiment 301 pièces

ART. 102.117.104

Servante d'atelier avec 7 tiroirs dont 6 remplis d'un assortiment d'outils 301 pièces dans des garnitures en mousse douce. Fabriquée en Allemagne.

- Plan de travail en plastique ABS
- Panneau latéral perforé pour la suspension des outils
- Rails sur roulement à billes
- Verrouillage central
- Protection anti basculement par l'ouverture d'un seul tiroir à la fois.

- Nombre de tiroirs: 7
- Charge maximum du véhicule: 450kg
- L x L x H: 719 x 475 x 1.000mm
- Couleur: Gris
- Poids: 104kg

1.529,-



301 pièces

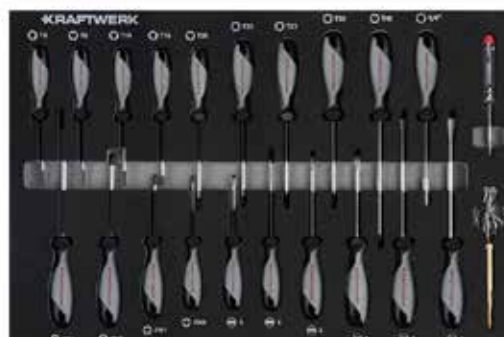

KRAFTWERK

Servante d'atelier avec assortiment 360 pièces

ART. 102.317.100

Servante d'atelier avec 7 tiroirs dont 6 remplis d'un assortiment d'outils 360 pièces dans des garnitures en mousse douce. Modèle extra large avec compartiment de rangement séparé avec porte. Fabriquée en Allemagne.

- Plan de travail en plastique ABS
- Panneau latéral perforé pour la suspension des outils
- Rails sur roulement à billes
- Verrouillage central
- Protection anti basculement par l'ouverture d'un seul tiroir à la fois.

- Nombre de tiroirs: 7
- Charge maximum du véhicule: 450kg
- L x L x H: 719 x 475 x 1.000mm
- Couleur: Gris
- Poids: 126kg

1.849,-



360 pièces

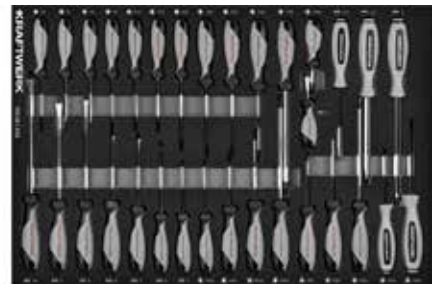

KRAFTWERK

Servante d'atelier extra large avec assortiment 377 pièces

ART. 101.401.001

Servante d'atelier XXL avec 9 tiroirs remplis

- Deux blocs tiroirs verrouillables séparément
- Système anti-basculement par blocage des tiroirs
- Compatible avec les garnitures EVA de Kraftwerk
- Armoire avec étagère
- Bloc tiroir gauche : 2x tiroir 75mm; 2x tiroir 150mm; 1x tiroir 240mm
- Bloc tiroir droit : 7x tiroir 75mm; 1x tiroir 150mm
- Armoire milieu H x L x P 720 x 365 x 465 mm
- Diamètre de roue 120mm
- Panneaux latéraux perforés
- Fabrication allemande
- Nombre de tiroirs: 13
- Couleur: Gris
- Charge maximum du véhicule: 450kg
- Poids: 216kg
- L x L x H: 1.805 x 470 x 1.000mm

3.399,-



377 pièces

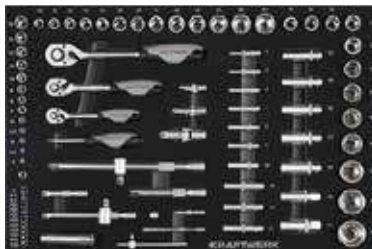
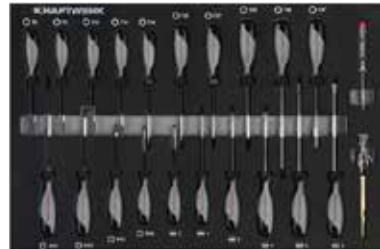

SONIC NEXT S8

Servante d'atelier avec assortiment 197 pièces

ART. 719776

La NEXT S8 est une servante d'atelier améliorée jusque dans le moindre détail. La servante comprend 7 tiroirs, dont 4 remplis d'un assortiment d'outils de 197 pièces. Elle est équipée de pare-chocs élégants, d'un plan de travail nouvellement conçu, et porte un revêtement poudre de première qualité.

- Plan de travail amovible en métal solide avec dessus en composite
- 5 tiroirs normaux et 2 tiroirs profonds
- Les tiroirs sont équipés de guides de tiroir télescopiques à roulement à billes d'une capacité de charge de 60kg
- Nombre de tiroirs: 7
- Charge maximum du véhicule: 400kg
- L x L x H: 800 x 505 x 1.040mm
- Couleur: Noir
- Poids: 97,5kg

1.869,-



197 pièces



SONIC NEXT S9

Servante d'atelier avec assortiment 384 pièces

ART. 738477

La NEXT S9 est une servante d'atelier améliorée jusque dans le moindre détail. La servante comprend 8 tiroirs, dont 6 remplis d'un assortiment d'outils de 384 pièces. Elle est équipée de pare-chocs élégants, d'un plan de travail nouvellement conçu, et porte un revêtement poudre de première qualité.

- Plan de travail en inox renforcé avec compartiments latéraux intégrés
- Support de bombe aérosol et porte-rouleau de papier
- 4 roues heavy-duty avec une capacité de charge de 300kg chacune
- 7 tiroirs normaux et 1 tiroir profond
- Les tiroirs normaux sont équipés de guides de tiroir télescopiques à roulement à billes d'une capacité de charge de 60kg. Le tiroir profond est muni de guides doubles et a une capacité de charge de 120kg
 - Système de blocage de tiroir anti-basculement avancé
- Nombre de tiroirs: 8
- Charge maximum du véhicule: 900kg
- L x L x H: 800 x 510 x 1.032mm
- Couleur: Noir
- Poids: 128kg



3.119,-

384 pièces

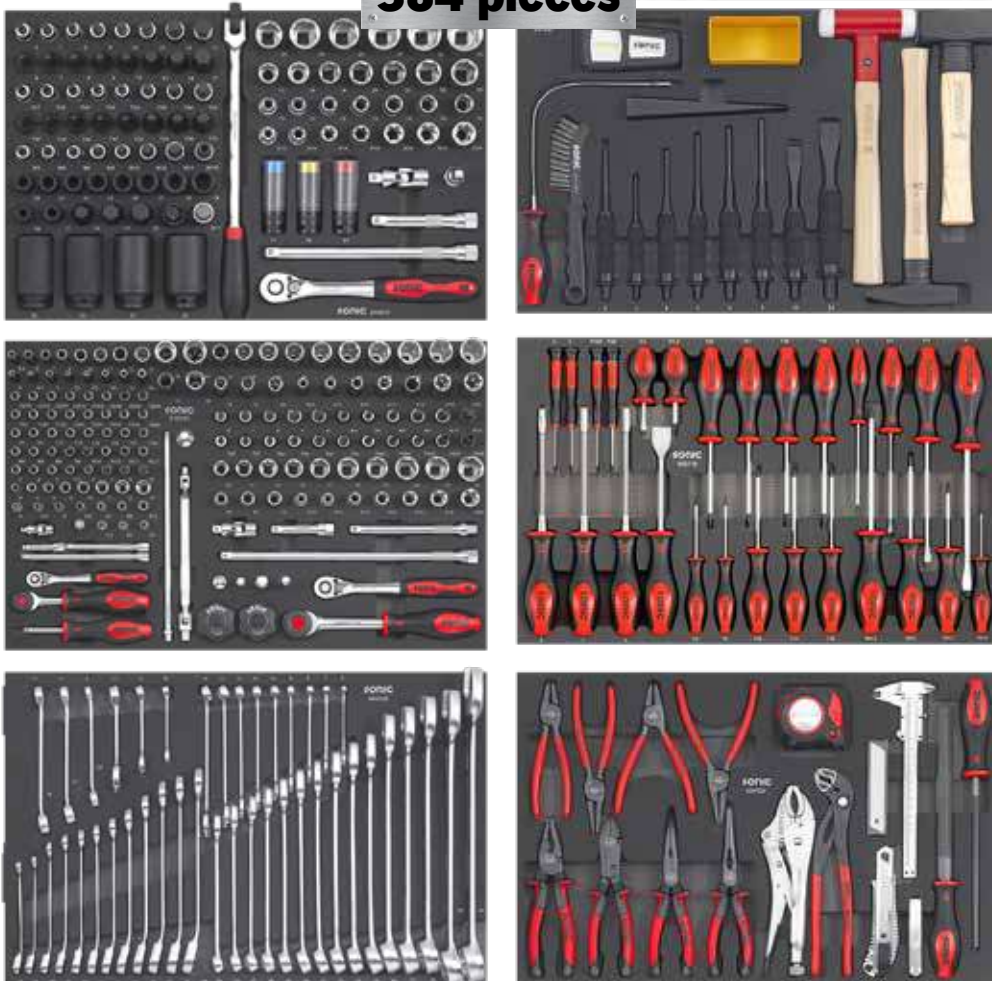

SONIC NEXT S12

Servante d'atelier avec assortiment 497 pièces

ART. 749778

La NEXT S12 est une servante d'atelier améliorée jusque dans le moindre détail. La servante comprend 8 tiroirs, dont 6 remplis d'un assortiment d'outils de 497 pièces. Elle est équipée de pare-chocs élégants, d'un plan de travail nouvellement conçu, et porte un revêtement poudre de première qualité.

- Plan de travail en inox renforcé avec compartiments latéraux intégrés
 - Support de bombe aérosol et porte-rouleau de papier
 - 4 roues heavy-duty avec une capacité de charge de 300kg chacune
 - 7 tiroirs normaux et 1 tiroir profond
 - Les tiroirs normaux sont équipés de guides de tiroir télescopiques à roulement à billes d'une capacité de charge de 60kg. Le tiroir profond est muni de guides doubles et a une capacité de charge de 120kg
 - Système de blocage de tiroir anti-basculement avancé
- Nombre de tiroirs: 8
 - Charge maximum du véhicule: 900kg
 - L x L x H: 1.000 x 520 x 1.032mm
 - Couleur: Noir
 - Poids: 167kg

4.125,-

497 pièces

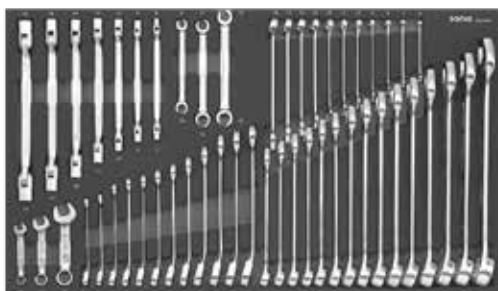
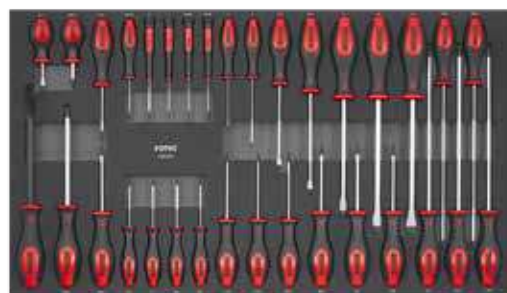
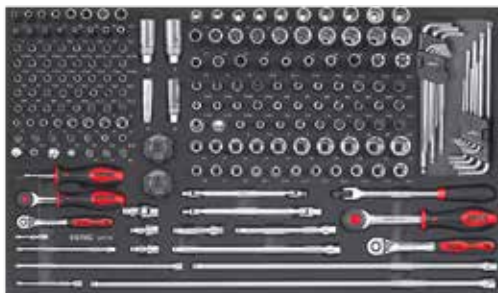

SONIC NEXT S12^{XP}

Servante d'atelier avec assortiment 887 pièces

ART. 788779

La NEXT S12XD est une servante d'atelier améliorée jusque dans le moindre détail. La servante comprend 8 tiroirs remplis d'un assortiment d'outils de 887 pièces. Elle est équipée de pare-chocs élégants, d'un plan de travail nouvellement conçu, et porte un revêtement poudre de première qualité.

- Servante extra profonde pour plus de capacité de stockage
- Plan de travail en inox renforcé avec compartiments latéraux intégrés
- Support de bombe aérosol et porte-rouleau de papier
- 4 roues heavy-duty avec une capacité de charge de 350kg chacune
- 7 tiroirs normaux et 1 tiroir profond
- Les tiroirs normaux sont équipés de guides de tiroir télescopiques à roulement à billes d'une capacité de charge de 60kg. Le tiroir profond est muni de guides doubles et a une capacité de charge de 120kg
- Système de blocage de tiroir anti-basculement avancé

- Nombre de tiroirs: 8
- Couleur: Noir
- Charge maximum du véhicule: 1.050kg
- Poids: 217kg
- L x L x H: 1.000 x 630 x 1.050mm

6.895,-

887 pièces

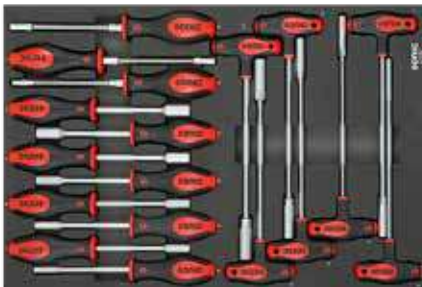



Servante d'atelier avec assortiment 147 pièces

ART. 178N-7/147

Servante d'atelier avec 7 tiroirs dont 3 remplis d'un assortiment d'outils 147 pièces.

- Nombre de tiroirs: 7
- Charge maximum du véhicule: 480kg
- L x L x H: 780 x 1.035 x 496mm

1.549,-



147 pièces

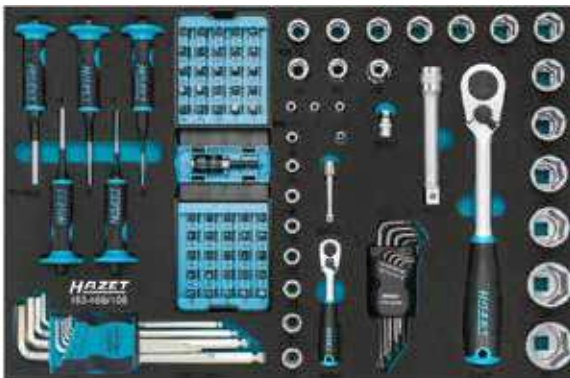



Servante d'atelier avec assortiment 137 pièces

ART. 179N-7/137

- Tableau de travail en plastique avec nouvelle poignée intégrée et mécanisme de verrouillage.
 - Protection optimisée des bords avec une réelle protection contre les impacts.
 - Tiroir à fermeture automatique et revêtement résistant à la saleté.
 - Extension des tiroirs à 100 % grâce au rail télescopique avec roulement à billes.
 - Grandes roulettes robustes (125 mm), dont 2 avec frein. 3 tiroirs équipés d'un assortiment de 137 outils.
 - Et maintenant avec la clé à chocs 9012M 1/2" et la clé dynamométrique 5122-2CT 1/2" en cadeau!
-
- Nombre de tiroirs: 7
 - Charge maximum du véhicule: 540kg
 - L x L x H: 785 x 518 x 1.020mm

2.695,-



137 pièces

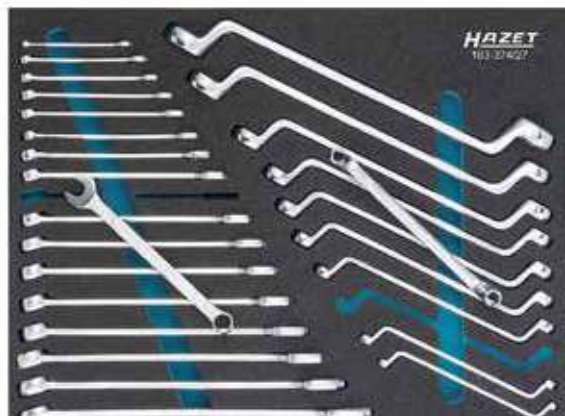



Servante d'atelier avec assortiment 340 pièces

ART. 179NXXL-7/340

La servante d'atelier 179 bien connue a été rénovée!

- Nouveau design du plan de travail en plastique avec poignée intégrée et mécanisme de serrure nouveaux.
- Protection rebords optimisée avec véritable protection anti-choc.
- Tiroirs nouveau design système auto-rentrant avec revêtement résistant aux saletés.
- Tiroirs 100% étirables avec rail télescopique au roulement à billes.
- Gros galets (125mm) à grande capacité de charge, dont 2 galets pivotants avec frein. 3 tiroirs remplis d'un assortiment d'outils 265 pièces.

3.795,-

- Nombre de tiroirs: 7
- Charge maximum du véhicule: 540kg
- L x L x H: 1133 x 518 x 1.020mm

340 pièces





Servante d'atelier avec assortiment 440 pièces

ART. 179NXL-8/440

5 tiroirs remplis d'un assortiment d'outils 440 pièces.

- Plan de travail en acier inoxydable avec poignée intégrée et mécanisme de verrouillage
- Protection des bords optimisée avec protection anti-collision
- Tiroir à fermeture automatique et revêtement résistant aux saletés
- Tiroirs 100% extensibles avec rail télescopique à roulement à billes
- Gros galets à grande capacité de charge (125 mm) dont 2 pivotants avec frein

- Nombre de tiroirs: 8
- Charge maximum du véhicule: 1.000kg
- L x L x H: 959 x 518 x 1.020mm

- Couleur: Bleu

4.866,-

440 pièces

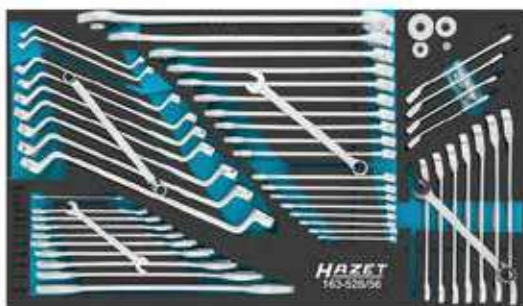

KRAFTWERK

Malette d'outils avec assortiment 80 pièces

129,-

ART. 204.103.600

Assortiment d'outils 80 pièces dans valise en plastique.

- Taille de l'entraînement: 1/4 - 1/2"
- L x L x H: 380 x 302 x 85mm
- Poids: 5,85kg



KRAFTWERK

Malette d'outils avec assortiment 200 pièces

ART. 204.104.800

Jeu de douilles 200 pièces dans valise en plastique.

- L x L x H: 445 x 330 x 90mm

139,-





KRAFTWERK

Malette d'outils avec assortiment 102 pièces

ART. 202.143.000

Assortiment d'outils 102 pièces dans une valise en aluminium.

- Taille de l'entraînement: 1/4 - 3/8"
- L x L x H: 395 x 185 x 365mm
- Poids: 8,72kg

207,-



KRAFTWERK

Valise d'outils avec assortiment 113 pièces

ART. 204.105.600

Kit de 113 outils dans un coffre en plastique.

- Taille de l'entraînement: 1/4 - 1/2"
- L x L x H: 540 x 360 x 120mm

259,-





KRAFTWERK

Malette d'outils avec assortiment 230 pièces

ART. 1050NL

Assortiment d'outils dans une valise en matière plastique.

- L x L x H: 433 x 323 x 149mm
- Poids: 14,5kg

275,-



9020P-2



9021P-2



9022P-1



9022P-2



Clé à cliquet

- Pression de travail: 6,3bar
- Raccord fileté: 1/4"

Art.	Consommation d'air	Raccord	Carré d'entraînement	Nombre de tours sans charge	Couple maximum	Niveau du bruit	Longueur	Poids	Prix
9020P-2	72l/min	Euro 7.2	1/4"	250tr/min	40Nm	101dB(A)	150mm	0,5kg	€ 173,-
9021P-2	103l/min	Euro 7.2	3/8"	300tr/min	54Nm	103dB(A)	150mm	0,5kg	€ 173,-
9022P-1	77l/min	Euro 7.2	1/2"	160tr/min	95Nm	99,3dB(A)	354,3mm	1,39kg	€ 189,-
9022P-2	113l/min	Euro 7.2	1/2"	300tr/min	108Nm	109dB(A)	258mm	1,24kg	€ 239,-



9032M-1



9032N-1



9032M-5



9032N-5



Meuleuse droite

Mini Tools de Hazet comprend une série de petits outils pratiques d'une grande fiabilité basé sur un concept 5 lamelles innovant pour encore plus de force. Cette meuleuse droite est parfaite pour travaux dans les espaces étroits. Outil extrêmement léger pour ponçage, polissage et ébavurage.

- Pression de travail: 6,3bar
- Raccord fileté: 1/4"

Art.	Réception	Consommation d'air	Raccord	Nombre de tours sans charge	Longueur	Version	Prix
9032M-1	6mm	84l/min	Euro 7,2	25.000tr/min	115mm	Mini Droit	€ 107,50
9032M-5	6mm	84l/min	Euro 7,2	18.000tr/min	126mm	Mini Coudé	€ 150,75
9032N-1	6mm	74l/min	Euro 7,2	25.000tr/min	157mm	Droit	€ 127,-
9032N-5	6mm	74l/min	Euro 7,2	2.000 - 20.000tr/min	155mm	Coudé	€ 155,-





Clé à choc 1/2" 1.700 Nm

ART. 9012 EL-SPC

Clé à choc pneumatique très puissante. Puissance réglable sur quatre positions. Commande d'une seule main.

- Consommation d'air: 139l/min
- Pression de travail: 6,3bar
- Raccord: Euro 7.2
- Carré d'entraînement: 1/2"
- Nombre de tours sans charge: 8.000tr/min
- Couple maximum: 1.700Nm
- Longueur d'arbre: s.o.
- Raccord fileté: 1/4"
- Diamètre de tuyau recommandé: 10mm
- Niveau du bruit: 109dB(A)
- Longueur totale: 185mm
- Poids: 1,98kg



210,-



Clé à choc 1/2" 1.100 Nm

ART. 9012 M

Clé à choc pneumatique très puissante et compacte avec amortissement de vibrations, d'une longueur de seulement 113 mm pour les endroits difficiles d'accès. Inversion droite et gauche et commande une seule main. Munie d'une poignée isolée du froid.

- Consommation d'air: 127l/min
- Pression de travail: 6,3bar
- Raccord: Euro 7.2
- Carré d'entraînement: 1/2"
- Nombre de tours sans charge: 10.000tr/min
- Couple maximum: 1.100Nm
- Longueur d'arbre: s.o.
- Raccord fileté: 1/4"
- Diamètre de tuyau recommandé: 10mm
- Niveau du bruit: 108,1dB(A)
- Longueur totale: 114mm
- Poids: 1,24kg

263,⁹⁰



Clé à choc 1/2" 550 Nm

ART. 9012ATT

Clé à choc Twin Turbo très solide et très compacte. Cette clé permet l'accès aux endroits les plus difficiles. En plus de sa construction courte de seulement 70mm cette clé dispose également d'une tête pivotante et rotative 360°. Convient pour usage une seule main et commande gauche et droite.

- Consommation d'air: 113l/min
- Pression de travail: 6,3bar
- Raccord: Euro 7.1
- Carré d'entraînement: 1/2"
- Nombre de tours sans charge: 8.000tr/min
- Couple maximum: 550Nm
- Longueur d'arbre: s.o.
- Raccord fileté: 1/4"
- Diamètre de tuyau recommandé: 10mm
- Niveau du bruit: 101,1dB(A)
- Longueur totale: 70mm
- Poids: 1,3kg



178,-



Clé à choc 1/2" 1.600 Nm

89,-

ART. EG1460A

Clé à choc 1/2" Eagle puissante et avantageuse. Le couple maximum de cette clé est de 1.600 Nm. La EG1460A comprend 3 positions en avant et 1 en arrière. Avec poignée ergonomique et un poids de seulement 2,1 kg. Pour usage gauche et droite.

- Consommation d'air: 170l/min
- Pression de travail: 6,2bar
- Raccord: s.o.
- Carré d'entraînement: 1/2"
- Nombre de tours sans charge: 8.500tr/min
- Couple maximum: 1.600Nm
- Longueur d'arbre: s.o.
- Raccord fileté: 1/4"
- Diamètre de tuyau recommandé: 10mm
- Niveau du bruit: 100,9dB(A)
- Longueur totale: 185mm
- Poids: 2,1kg



~~165,-~~
99,-



Clé à choc 1/2" 1.100 Nm

ART. EG2460-A

Clé à choc Eagle courte avec la puissance d'une grande clé à choc. Grâce au mécanisme d'impact Twin Hammer amélioré le couple maximum atteint les 1.100Nm. Avec un corps renforcé léger le poids fait seulement 1,3 kg. La longueur totale de cette clé est de 109mm, ce qui la rend pratique pour les endroits difficiles d'accès. Réglage de puissance 3 positions.

- Consommation d'air: 132l/min
- Pression de travail: 6,2bar
- Raccord: s.o.
- Carré d'entraînement: 1/2"
- Nombre de tours sans charge: 12.000tr/min
- Couple maximum: 1.100Nm
- Longueur d'arbre: s.o.
- Raccord fileté: 1/4"
- Diamètre de tuyau recommandé: 10mm
- Niveau du bruit: 95dB(A)
- Longueur totale: 96mm
- Matériau: Aluminium
- Poids: 1,3kg



Clé à choc 1/2" 2.100 Nm

ART. EG2565

Clé à choc Eagle très puissante. Le couple maximum de cette clé est de 2.100 Nm! Ce qui en fait la clé à choc 1/2" le plus puissante de Eagle, à un prix très compétitif. La EG2565 comprend 3 positions en avant et 1 en arrière. Utilisation droite et gauche.

- Consommation d'air: 158l/min
- Pression de travail: 6,2bar
- Raccord: s.o.
- Carré d'entraînement: 1/2"
- Nombre de tours sans charge: 8.500tr/min
- Couple maximum: 2.100Nm
- Longueur d'arbre: s.o.
- Raccord fileté: 1/4"
- Diamètre de tuyau recommandé: 10mm
- Niveau du bruit: 91,5dB(A)
- Longueur totale: 159mm
- Poids: 1,65kg



~~215,-~~
175,-





PROMO Jeu de tournevis à embout sans fil

ART. 9230B-1-PROMO

Jeu de tournevis à embout de batterie Hazet 9230B-1 en combinaison avec le jeu d'embouts 2200SC-3

9230B-1: Mini tournevis à embout sans fil avec étui de rangement.

2200SC-3: Concept innovant Hazet d'un jeu d'outils compact et pliable qui offre un espace de rangement d'une efficacité maximum. Fini les outils qui se promènent grâce au dispositif de rangement durable et robuste. Ouverture facile par fermeture magnétique et réperage facile grâce au codage couleurs des différents embouts.



~~189,40~~

133,-



metabo

Meuleuse coudée 230 V 125 mm 1.100 W

87,95

ART. 610035000

Meuleuse d'angle universelle avantageuse munie du système Metabo M-Quick pour un changement de disque rapide sans outils. Rebond minimisé grâce au débrayage de sécurité Metabo S-Automatic et protection anti-redémarrage après coupure de courant.

- Diamètre de disque: 125mm
- Raccord/prise: M14
- Nombre de tours sans charge: 12.000tr/min
- Puissance: 1.100W
- Longueur de câble: 4m
- Voltage: 230V
- Poids: 2,2kg



metabo

Ecrou de serrage rapide

29,95

ART. 630800000

Écrou de serrage rapide Quick pour meuleuse d'angle avec raccord M14. Changement de disque sans outil simple et rapide.

- Raccord: M14
- Longueur d'essieu minimum: 8 mm



Jeu de tournevis Torx 6 pièces

ART. 811/6

22,²⁰

Jeu de tournevis munis de manches 3 composants HAZET antiglisse 6 pièces pour une transmission d'effort élevée.

Contenu :

- Fente 0,5x3 - 0,8x4 - 1x5,5 - 1,2x6,5 mm Phillips PH1 - PH2

- Matériau: Chrome vanadium



Tournevis Torx

ART. 811EL-T7

7,⁵⁰

Manche 2 composants avec bouton de centrage rotatif.

- Longueur de broche côté: s.o.
- Longueur de lame: 60mm
- Grosseur: T7
- Entraînement six pans: s.o.
- Longueur totale: 153mm
- Matériau: Chrome vanadium
- Version: s.o.



Jeu de tournevis 6 pièces

ART. 811T/6

33,³⁰

Jeu de tournevis munis de manches 3 composants HAZET antiglisse 6 pièces pour une transmission d'effort élevée.

Contenu :

- Torx T10 - T15 - T20 - T25 - T27 - T30



Assortiment de tournevis d'horloger 7 pièces

ART. 811EL/7

55,⁵⁰

Jeu de tournevis d'horloger 7 pièces.

Contenu :

- Fente 0,2x1,5 - 0,4x2 - 0,4x2,5 - 0,5x3 mm Phillips PH00 - PH0 - PH1

- Matériau: Chrome vanadium



Jeu de tournevis 5 pièces

ART. 811S/5

42,²⁰

Jeu de tournevis munis de manches 3 composants HAZET antiglisse 5 pièces pour une transmission d'effort élevée. Muni d'une tête de frappe et un 6 pans.

Contenu :

- Fente 0,8x4,5 - 1x5,5 - 1,2x7 mm Phillips PH1 - PH2





Kit chauffage induction **899,-**

ART. MDV-888E-PROMO

Jeu Mini-ductor + Coil. À bien des égards le chauffage à l'induction avec le Mini-ductor est préférable à l'utilisation d'un chalumeau.

Chauffe suffisamment un boulon 20mm en 15 secondes pour pouvoir le démonter facilement. Pas de feu ouvert donc très sûr, sans risque de dommages, de mauvaise odeur ou de fumée. Utilisable pour les endroits difficiles d'accès grâce aux adaptateurs souples. Le led intégré éclaire bien la pièce à travailler.

Maintenant avec thermomètre infrarouge AT7040 d'une valeur de € 65.00 gratuit !

- Puissance: 1.000W
- Voltage: 230V



056992
Type 37LG



058583
Type 10 R



062504
Type 39LG



Appareil de chauffage par induction

Chauffage par induction avec inducteur séparé. Cet inducteur offre la solution portable également pour travaux plus lourds et pour poids lourds. Un écrou M10 ou M12 sera chauffé au rouge dans la seconde, un boulon de 10mm dans les 15 secondes. Le chauffage par induction doit être rempli de liquide de refroidissement et fonctionne par la suite pendant des minutes sans risque de surchauffe.

- Fusible réseau: 16A
- Voltage: 230V
- Longueur de câble 230 V: 2m

Art.	Refroidissement	Contenu du réservoir	Longueur de câble d'induction	Puissance	Fréquence	Prix
056992	Liquide de refroidissement	1,5l	2m	3.700W	15 -> 30kHz	2.981,- € 2.250,-
058583	Liquide de refroidissement	7l	3m	3.700W	30 -> 50kHz	3.861,70 € 3.000,-
062504	Air		1m	1.200W	45 -> 80kHz	900,- € 799,-



Liquide de refroidissement

Art.	Contenu		Prix
062511	5l	€ 67,20	€ 50,-
052246	10l	€ 132,10	€ 115,-



Outil de Inducteur par induction

ART. 067899

Inducteur spécial pour chauffer les boulons et écrous de roue. L'inducteur chauffe le boulon ou l'écrou sans risque d'endommager la roue.



~~235,-~~
199,-



~~189,³⁰~~
165,-

Outil de Inducteur par induction

ART. 061569

Inducteur courbé pour le Powerduction 37LG (ref. 056992).

- Coude d'angle: 20°



~~214,⁰⁰~~
190,-

Outil de Inducteur par induction

ART. 059269

Inducteur droit pour le Powerduction 37LG (ref. 056992).





Appareil de chauffage par induction 2.400 W

ART. 048775

Le GYSDUCTION AUTO PROLINER est un système de chauffe par induction, puissant et instantané de GYS. Idéal en carrosserie, mécanique et maintenance. Cet appareil de chauffage par induction est livré avec les accessoires suivants :

- Inducteur adhésif Pour un décollage aisé des montants de porte collés, monogrammes et logos, tout comme les adhésifs décoratifs et publicitaires.
- Inducteur vitre Pour enlever les parties soudées et les anti-gravillons et pour retirer les vitrages collés.
- Inducteur déblocage. Pour dégripper et débloquer les pièces mécaniques en quelques secondes, comme les boulons/écrous, flasques d'échappement, biellettes, etc.
- Cales de démontage Pour se servir de l'inducteur les spatules sont indispensables pour enlever les moulures, logos et revêtements anti-gravillons.
- Inducteur débosselage Pour débosser les impact légers sur la carrosserie, par exemple ceux causés par la grêle, sans besoin de retoucher la peinture. Pédale, chariot et support.

- Fusible réseau: 16A
- Puissance: 2.400W

- Fréquence: 35 -> 100kHz
- Voltage: 230V

~~2.458,-~~

1.999,-



Inducteur débosselage

ART. 054776

Inducteur débosselage pour GYSDUCTION AUTO.

~~319,-~~

285,-





Compresseur de ressort

ART. CSC

Ce compresseur de ressort est unique en son genre et convient pour (dés) assembler efficacement, professionnellement et en toute sécurité la plupart des jambes de force McPherson. Le ressort est soutenu sur l'enroulement inférieur par l'un des deux adaptateurs fournis et est pressurisé par le haut par des bras munis de mâchoires rotatives universelles. Le compresseur de ressort convient donc également aux ressorts coniques.

Équipé d'une cage de sécurité et d'une pédale pour une utilisation mains libres. Pour certains véhicules, il peut être nécessaire d'installer d'autres mâchoires de serrage, celles-ci sont disponibles séparément.

- Zone de serrage: 40 - 390mm
- Pression maximum: 8 - 13bar
- Consommation d'air: 225l/min



~~1.258,-~~
1.095,-



Model						
CSC	✓	✓	✓			
CSC+	✓	✓	✓	✓	✓	✓



Compresseur de ressort heavy duty

ART. CSC+

Cette version robuste du célèbre CSC est particulièrement adaptée aux voitures plus lourdes, telles que les SUV et les camionnettes. Le ressort est soutenu sur l'enroulement inférieur par l'un des deux adaptateurs fournis et est pressurisé par le haut par des bras munis de mâchoires rotatives universelles. Le compresseur de ressort convient donc également aux ressorts coniques.

Équipé d'un cylindre d'air plus grand, de 160 mm de diamètre, pour une compression supplémentaire. Comme le CSC standard, ce modèle est équipé d'une cage de sécurité et de commandes au pied pour une utilisation sûre et mains libres. Pour certains véhicules, il peut être nécessaire d'installer d'autres mâchoires de serrage, celles-ci sont disponibles séparément.

- Zone de serrage: 40 - 420mm
- Pression maximum: 10bar
- Consommation d'air: 225l/min
- L x L x H: 1.420 x 520 x 560mm
- Poids: 7,4kg



~~1.710,-~~
1.499,-



OMEGALIFT

Cric de garage 3 t

ART. 28030-PU

Cric de garage avec double cylindre. Grâce aux roues en PU, plus de dommages au plancher de l'atelier. Le levier est doté d'une couche de revêtement en mousse.

- Hauteur minimum: 120mm
- Capacité: 3t
- Longueur de levier: 1.070mm
- Hauteur maximum: 456mm
- Poids: 31kg



~~162,⁵⁰~~
145,-



~~343,-~~
295,-



Cric de garage 2 t

ART. 2T-C

Cric de garage avec pédale à commande au pied, soupape de surpression et poignée ergonomique. Le système de sécurité de levage et de rotation du levier de la pompe empêche tout abaissement involontaire et assure un bon contrôle de la vitesse d'abaissement, même sous une charge lourde. En outre, le cric est livré de série avec une douille de protection du cylindre qui protège contre les souillures et les projections de soudage.

- Hauteur minimum: 80mm
- Capacité: 2t
- Longueur de levier: 925mm
- Hauteur maximum: 500mm
- Poids: 36kg



Cric de garage levage haut 1,4 T

ART. 1.4T-HC-77

Cric haute élévation d'une capacité de 1,4 tonnes et une hauteur de base très basse de seulement 77mm, permettant l'accès aux endroits de levage situés en profondeur de la plupart des voitures. Pédale pour un levage rapide de la charge, et poignée ergonomique. Baisse contrôlée et sûre grâce au système de levage et de sécurité de rotation, même sous une charge maximum. Muni d'un pad en caoutchouc pour protéger le point de levage et la soupape de décharge.

- Hauteur minimum: 77mm
- Capacité: 1,4t
- Longueur de levier: 925mm
- Hauteur maximum: 715mm
- Poids: 43kg



~~488,-~~
449,-



Cric de transmission

Cric de transmission, pour divers travaux sous les véhicules. Bien plus qu'un simple outil de (dé)montage des transmissions. Le cric a un piston en chrome, un système d'abaissement à ressort avec interrupteur de sécurité, empattement large pour une plus grande stabilité et roues pivotantes pour plus de maniabilité. L'adaptateur peut être inversé et est composé d'un siège et d'un coussinet en caoutchouc.

325 kg

387,-

ART. TJ 325

- Hauteur minimum: 1.170mm
- Capacité: 325kg
- Hauteur maximum: 2.020mm
- Dimension de pied: 595 x 535mm
- Poids: 30kg

525 kg

420,-

ART. TJ 525

- Hauteur minimum: 1.170mm
- Capacité: 525kg
- Hauteur maximum: 2.020mm
- Dimension de pied: 595 x 535mm
- Poids: 32kg



Support McPherson
Convient pour : TJ 300 -
TJ 325 - TJ 525

99,-

ART. 053012

Pour supporter et fixer la jambe de force pendant les travaux de suspension. Convient pour TJ 300, TJ 325 et TJ 525.



Récipient

Récipient de décharge de liquides multifonction avec un robinet de décharge verrouillable pratique. Est livré avec adaptateur de fixation de charge compris.

- Diamètre de récipient: 460mm
- Contenu: 18,9l

Art.	Diamètre d'arbre	Convient pour	Prix
53004	25mm	TJ325	58,- €52,-
53005	30mm	TJ525	58,- €52,-



OMEGALIFT

Support auxiliaire avec pédale 680 kg

ART. 31501

Idéal pour servir de support d'échappements, amortisseurs et autres pièces lors des travaux sous le véhicule. Le support est réglable jusqu'à une hauteur de 2.032mm et comporte une selle métallique avec protection caoutchouc, une pédale avec un rapport de 1:7 et une capacité maximum de 680 kg.

- Hauteur minimum: 1.397mm
- Capacité: 680kg
- Hauteur maximum: 2032mm
- Poids: 15kg

110,-



TS Toolspecial
TOP DEALS

~~314,-~~

295,-



Jeu de chandelles 2,5 t 1220 - 1800 mm

ART. EGS2X2

Jeu de chandelles robustes et soudées, réglables en hauteur (au moyen d'une goupille). Revêtement en poudre pour une finition soignée et durable.

- Hauteur minimum: 1.220mm
- Capacité: 2,5t
- Hauteur maximum: 1.800mm



~~1.195,⁶⁵~~

1.050,-



Chandelle

ART. 804.397.3

Chandelle de qualité supérieure avec réglage d'hauteur. Le support est très stable et durera toute une vie.

- Hauteur minimum: 1.400mm
- Capacité: 8t
- Hauteur maximum: 2.100mm
- Poids: 45kg

OMEGALIFT

Support de moteur 500 kg

ART. 31000

Support de moteur pivotant sur 360°, idéal pour les travaux de révision.

155,-

- Capacité: 500kg
- L x L x H: 800 x 864 x 935mm
- Poids: 25kg



Grue pliante 300 - 1.000 kg

949,-

ART. CC10

Grue d'atelier pliante très robuste de haute qualité. Modèle rénové, encore plus pratique. Avec sa portée de 1.435 mm cette grue est inégalée dans sa catégorie. Dans sa position extrême elle possède toujours une force portante de 300 kg. Pattes extra longues, donc très appropriée pour les véhicules bas. Levier de pompe rotatif très pratique.

- Hauteur minimum: 930mm
- Longueur de rallonge: 450mm
- Capacité: 300 - 1.000kg
- Hauteur maximum: 2.300mm
- Largeur de voie avant: 1.010mm
- Largeur de voie arrière: 440mm
- Longueur maximum: 1.435mm
- Poids: 91kg



Grue d'atelier 500 - 1.500 kg

ART. CC15 P

Grue d'atelier très robuste de haute qualité.

1.699,-

- Hauteur minimum: 2745mm
- Longueur de rallonge: 470mm
- Capacité: 500 - 1500kg
- Hauteur maximum: 3110mm
- Largeur de voie avant: 1050mm
- Largeur de voie arrière: 1025mm
- Longueur maximum: 1820mm
- Poids: 168kg





Compresseur 24 l, 2 cv

ART. 1129102751

Compresseur lubrifié à l'huile, à entraînement direct avec capacité d'huile supplémentaire pour une longue durée de vie.

- Contenu du réservoir: 24l
- Insonorisé: Non
- Production d'air: 170l/min
- Pression maximum: 10bar
- Source de puissance: Électricité
- Nombre de phases: 1
- Puissance: 2pk
- Niveau du bruit: 72dB(A)
- Voltage: 230V
- Version: Cosmos 225

~~195,-~~

165,-

NOUVEAU

**TS Toolspecial
TOP DEALS**



Compresseur 50 l, 2 cv

ART. 1129102752

Compresseur lubrifié à l'huile, à entraînement direct avec capacité d'huile supplémentaire pour une longue durée de vie.

- Contenu du réservoir: 50l
- Insonorisé: Non
- Production d'air: 170l/min
- Pression maximum: 10bar
- Source de puissance: Électricité
- Nombre de phases: 1
- Puissance: 2pk
- Niveau du bruit: 72dB(A)
- Voltage: 230V
- Version: Cosmos 255

~~250,-~~

225,-



Compresseur 150 l, 3 cv

ART. 1129741194

Compresseur lubrifié à l'huile à entraînement par courroie.

- Contenu du réservoir: 150l
- Insonorisé: Non
- Production d'air: 260l/min
- Pression maximum: 10bar
- Source de puissance: Électricité
- Nombre de phases: 1
- Puissance: 3pk
- Niveau du bruit: 72dB(A)
- Voltage: 230V
- Version: E 224

~~740,⁷⁰~~
610,-

NOUVEAU

**TS Toolspecial
TOP DEALS**



Compresseur 270 l, 5,5 cv

ART. 1121690366

Compresseur insonorisé avec interrupteur étoile-triangle.

- Contenu du réservoir: 270l
- Insonorisé: Oui
- Production d'air: 600l/min
- Pression maximum: 10bar
- Source de puissance: Électricité
- Nombre de phases: 3
- Puissance: 5,5pk
- Niveau du bruit: 69dB(A)
- Voltage: 400V
- Version: SCS 598/300

~~3.050,-~~
2.799,-





ZECA

Enrouleur automatique à ressort pour tuyaux 5,5 + 1 m diamètre : 5,5 mm

118,-

ART. 9100/6

Enrouleur automatique de tuyau à ressort avec tuyau en polyuréthane. L'enrouleur est doté d'un dispositif de blocage automatique et fabriqué en plastique résistant aux chocs. Convient pour : l'air comprimé et l'eau froide.

- Pression maximum: 12bar
- Type de tuyau: PU
- Longueur de tuyau: 5,5 + 1m
- Raccord fileté: 1/8"
- Diamètre: 5,5mm
- Régime de température: -5 - +40°C



ZECA

Enrouleur automatique à ressort pour tuyaux 9 + 1 m diamètre : 8 mm

149,-

ART. 804/8

Enrouleur automatique avec dispositif de blocage automatique et réalisé en plastique résistant aux chocs. Disponible également en 15+1 m. Pour l'air et l'eau.

- Pression maximum: 15bar
- Type de tuyau: KPU
- Longueur de tuyau: 9 + 1m
- Raccord fileté: 1/4"
- Diamètre: 8mm
- Régime de température: -5 - +40°C





Enrouleur automatique à ressort pour tuyaux 9 + 1 m diamètre : 8 mm

115,-

ART. AM80/8R

Le Enrouleur automatique à tuyau Eagle est réalisé en plastique anti-choc, livré avec un tuyau renforcé. Enrouleur automatique livré avec support mural. Convient pour l'air.

- Pression maximum: 15bar
- Type de tuyau: PU
- Longueur de tuyau: 9 + 1m
- Raccord fileté: 1/4"
- Diamètre: 8mm
- Régime de température: -5 - +40°C



Enrouleur automatique à ressort pour tuyaux

ART. AM85/10R

170,-

Ce Enrouleur automatique Eagle en plastique résistant aux chocs est livré avec un tuyau renforcé. Convient pour l'air et pour l'eau. Livré avec suspension murale.

- Pression maximum: 15bar
- Type de tuyau: PU
- Longueur de tuyau: 15 + 1m
- Raccord fileté: 3/8"
- Diamètre: 10mm
- Régime de température: -5 - +40°C



Enrouleur automatique à ressort pour tuyaux

145,-

ART. AM85/8R

Ce Enrouleur automatique Eagle en plastique résistant aux chocs est livré avec un tuyau renforcé. Convient pour l'air et pour l'eau. Livré avec suspension murale.

- Pression maximum: 15bar
- Type de tuyau: PU
- Longueur de tuyau: 15 + 1m
- Raccord fileté: 1/4"
- Diamètre: 8mm
- Régime de température: -5 - +40°C





Enrouleur automatique à ressort pour tuyaux 15 + 1 m diamètre : 10 mm

174,-

ART. 9040N-10

Enrouleur automatique à ressort pour tuyau avec dispositif de blocage automatique et support mural rotatif. Pour l'air et pour l'eau.

- Type de tuyau: Hybride polymère
- Longueur de tuyau: 15 + 1m
- Raccord fileté: 3/8"
- Diamètre: 10mm
- Régime de température: -40 - +60°C



Enrouleur automatique à ressort pour tuyaux 15 + 1 m diamètre : 13 mm

206,-

ART. 9040N-13

Enrouleur automatique à ressort pour tuyau avec dispositif de blocage automatique et support mural rotatif. Pour l'air et pour l'eau.

- Type de tuyau: Hybride polymère
- Longueur de tuyau: 15 + 1m
- Raccord fileté: 1/2"
- Diamètre: 13mm
- Régime de température: -40 - +80°C



Enrouleur automatique à ressort avec fiche 20 + 1,5 m

248,-

ART. 9040D-2.5

Enrouleur automatique à ressort Hazet avec dispositif de blocage automatique dans un boîtier en plastique. Muni d'une fiche, d'un disjoncteur intégré et d'un support mural pivotant.

- Diamètre de câble: 3 x 2,5mm²
- Mode de fixation: Support mural pivotant
- Dimensions: 429 x 261 x 175mm
- Longueur de câble: 20 + 1,5m
- Catégorie IP: IP20
- Voltage: 230V



ZECA

Enrouleur automatique à ressort

207,90

Enrouleur de bobine à ressort en plastique résistant aux chocs avec câble et dispositif de blocage automatique. Celui-ci peut être coupé.

- Diamètre de câble: 3 x 1,5mm²
- Baladeuse: s.o.
- Mode de fixation: Support mural pivotant
- Type de lampe: s.o.
- Dimensions: 305 x 280 x 145mm
- Longueur de câble: 10 + 1,5m
- Catégorie IP: IP 42
- Voltage: 230V
- Version: SERIES XF



ZECA

Enrouleur automatique à ressort

224,75

Enrouleur de bobine à ressort de qualité en plastique résistant aux chocs. Avec doubles rouleaux de guidage pour le câble et un dispositif de blocage avec mise en marche et arrêt (position mise en marche à la livraison). Monté dans un support mural métallique pivotant. Livré sans les fiches.

- Diamètre de câble: 3 x 2,5mm²
- Baladeuse: s.o.
- Mode de fixation: Support mural pivotant
- Type de lampe: s.o.
- Dimensions: 315 x 290 x 160mm
- Longueur de câble: 9 + 1m
- Catégorie IP: IP 42
- Voltage: 230V
- Version: SERIES 4000



ZECA

Enrouleur automatique à ressort 178,-

Enrouleur de bobine à ressort de qualité en plastique résistant aux chocs. Avec doubles rouleaux de guidage pour le câble et un dispositif de blocage avec mise en marche et arrêt (position mise en marche à la livraison). Monté dans un support mural métallique pivotant. Livré sans les fiches.

- Diamètre de câble: 3 x 1,5mm²
- Baladeuse: s.o.
- Mode de fixation: Support mural pivotant
- Type de lampe: s.o.
- Dimensions: 315 x 290 x 160mm
- Longueur de câble: 14 + 1m
- Catégorie IP: IP 42
- Voltage: 230V
- Version: SERIES 4000



Machine de rinçage de boîte automatique 230 V

- ✓ Machine 2 en 1 unique avec bac de collecte réglable
- ✓ Machine entièrement automatique (sens du rinçage, pression et vitesse) grâce à des capteurs intelligents
- ✓ Flexibles munis de raccords rapides hydrauliques
- ✓ Écran multilingue clair
- ✓ Connexion au réseau électrique pour un processus stable
- ✓ 2 filtres à huile de grande capacité, adaptés pour environ 50 entretiens
- ✓ Produite en Italie avec des composants de première qualité

NOUVEAU



ART. FX72230

3.995,-



Livrée de série avec un ensemble d'adaptateurs, notamment pour boîtes DSG, d'une valeur de 890,- €



Base de données

À l'achat de la machine Fix Gearflush, vous pouvez utiliser gratuitement la première année la base de données (d'une valeur de 200,- €). La base de données comprend pour l'instant 150 000 véhicules et est complétée chaque mois.

Veuillez contacter votre représentant commercial pour plus d'informations ou une démonstration.



Adaptateurs de machine de vidange de boîte automatique

En plus des adaptateurs standard fournis avec la Gearflush, vous trouverez ci-dessous une sélection de notre vaste gamme d'adaptateurs spécifiques à une marque. Voir tous les adaptateurs et les applications exactes sur le site web.

Art.	Convient pour		Prix
FX71003	Alfa Romeo.	€ 106,90	€ 90,50
FX71006	Alfa Romeo Stelvio et Alfa Romeo Giulia.	€ 126,-	€ 107,-
FX72004	VAG (mâle).	€ 51,-	€ 43,-
FX72005	VAG (femelle).	€ 54,25	€ 46,-
FX72011	Audi 100, A4, A5, A6, A8 Volkswagen Beetle, Passat, Phaeton, Tiguan, Touareg (mâle).	€ 47,85	€ 40,-
FX72012	Audi 100, A4, A5, A6, A8 Volkswagen Beetle, Passat, Phaeton, Tiguan, Touareg (féminin).	€ 51,-	€ 43,-
FX72017	Audi A4 avec boîte de vitesses s-tronic (mâle).	€ 32,40	€ 29,-
FX72018	Audi A4 avec boîte de vitesses s-tronic (femme).	€ 82,80	€ 70,-
FX72020	VAG et Volvo à partir de 2014.	€ 75,-	€ 63,-
FX73013	BMW 6HP.	€ 48,-	€ 40,-
FX73014	BMW 8HP (homme).	€ 47,87	€ 40,-
FX73015	BMW 8HP (femelle).	€ 54,25	€ 45,-
FX73016	BMW 6HP petit diamètre.	€ 48,-	€ 40,-
FX73017	BMW 3,4,5 et 6-series xDrive à partir de 2015 avec ZF 8HP/45 (plus grand diamètre, 18,12 mm) (mâle).	€ 54,-	€ 45,-
FX73018	BMW 3,4,5 et 6-series xDrive à partir de 2015 avec ZF 8HP/45 (diamètre plus grand, 18,12 mm) (femelle).	€ 61,20	€ 52,-
FX73019	Volvo et BMW avec la transmission à 8 vitesses Aisin TG81 AWF8F45.	€ 126,-	€ 107,-
FX75001	Ford, Volvo, Peugeot et Dodge avec la boîte de vitesses Powershift.	€ 128,-	€ 115,-
FX75005	Ford et Range Rover.	€ 100,-	€ 85,-
FX75021	Range Rover Evoque, Jeep Renegade et Cherokee, Fiat 500X et Honda CRV avec boîte de vitesses ZF9HP48.	€ 93,-	€ 79,-
FX78011	Mercedes 722.9 (homme).	€ 32,-	€ 27,-
FX78012	Mercedes 722.9 (femelle).	€ 32,-	€ 27,-
FX78013	Mercedes 7G DCT V2.	€ 126,-	€ 107,-
FX78015	Volvo séries V60, V70, XC60 et XC70 à partir de 2010 (pour contourner le thermostat).	€ 148,50	€ 133,-
FX79010	Connecteur rapide 90°.	€ 95,75	€ 81,-
FX79012	Boîtes de vitesses BMW, Mini, Toyota, Volvo, GM et VAG (F8F35, F8F45).	€ 126,-	€ 107,-
FX79015	Jeep Renegade et Cherokee avec boîte de vitesses ZF 9HP.	€ 50,40	€ 42,50
FX79022	Dodge Ram.	€ 117,-	€ 99,50



FX71003: Adaptateur pour Alfa Romeo



FX72017: Adaptateur pour Audi A4 avec boîte de vitesses s-tronic



FX73017: Adaptateur pour BMW 3/4/5/6, xdrive > 2015

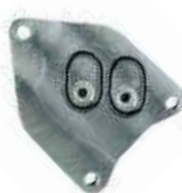

FX73019: Adaptateur pour Volvo, BMW avec la transmission à 8 vitesses Aisin



FX79012: Adaptateur pour boîtes de vitesses F8F35 F8F45



FX79022: Adaptateur pour Dodge Ram.





5710



5735A

TUBANO

Filtre à gaz d'échappement

Retient jusqu'à 70 % des particules. Le filtre démarre jusqu'à 70 fois et se déplace avec les pièces mobiles. Idéal pour le déplacement de véhicules dans le show-room. Adapté aux échappements de 30 à 65 mm inclus. Sur les moteurs essence 70 démarrages par filtre, sur les moteurs diesel 30 démarrages par filtre. La pièce de remplacement est l'art. 5711. Quand le fond du filtre devient gris, le filtre doit être remplacé par le filtre de remplacement 5711.

Art.	Diamètre	Prix
5710	40 - 70 mm	€ 169,-
5735A	70 - 100mm	€ 204,-



TUBANO

Élément de filtre de gaz d'échappement

70,-

ART. 5711

Élément filtrant pour filtre à gaz d'échappement 5710 et 5735A.

- Convient pour: 5710



TUBANO

Entonnoir pour gaz d'échappement

Entonnoir en caoutchouc doté d'une bague en acier.

- Température maximum: 350°C

Art.	Modèle	Dimension de réduction	Prix
2008	Rond	48 - 60mm	€ 72,-
2009	Rond	65 - 90mm	€ 84,-
2011	Ovale	65 - 165 x 40mm	€ 77,-



TUBANO

Tuyau d'aspiration des gaz d'échappement

Tuyau flexible de qualité pour l'évacuation de gaz d'échappement. Simple à raccorder ensemble.

- Température maximum: 180°C

Art.	Diamètre	Longueur	Prix
221 2	65mm	1m	€ 79,-
2213	80mm	1,4m	€ 119,-
2211	48mm	1m	€ 60,-



Raccord de sécurité Euro 7.6



Raccord d'air comprimé haut de gamme facile à utiliser d'une seule main. Produit à partir de matériaux sans plomb comportant des joints de haute qualité qui garantissant une longue durée de vie sans fuites. Emballage individuel dans une poche en plastique recyclé.

- Profil: Euro 7.6
- Diamètre: 7,6mm
- Convient pour: Air
- Unité d'emballage: 1

Art.	Filetage intérieur	Prix
430-002000B00	1/4"	€ 20,50
430-004000B00	3/8"	€ 20,50
430-005000B00	1/2"	€ 21,-



Raccord de sécurité Euro 7.6



Raccord d'air comprimé haut de gamme facile à utiliser d'une seule main. Produit à partir de matériaux sans plomb comportant des joints de haute qualité qui garantissant une longue durée de vie sans fuites. Emballage individuel dans une poche en plastique recyclé.

- Profil: Euro 7.6
- Diamètre: 7,6mm
- Convient pour: Air
- Unité d'emballage: 1

Art.	Raccord de tuyau	Prix
430-023000B00	8mm	€ 21,-
430-024000B00	10mm	€ 21,-
430-025000B00	13mm	€ 21,50



Raccord de sécurité Orion



Raccord d'air comprimé haut de gamme facile à utiliser d'une seule main. Produit à partir de matériaux sans plomb comportant des joints de haute qualité qui garantissant une longue durée de vie sans fuites. Emballage individuel dans une poche en plastique recyclé.

- Profil: Orion
- Convient pour: Air
- Unité d'emballage: 1

Art.	Filetage intérieur	Prix
432-002000B00	1/4"	€ 10,50
432-004000B00	3/8"	€ 22,50
432-005000B00	1/2"	€ 23,-



Raccord de sécurité Orion



Raccord d'air comprimé haut de gamme facile à utiliser d'une seule main. Produit à partir de matériaux sans plomb comportant des joints de haute qualité qui garantissant une longue durée de vie sans fuites. Emballage individuel dans une poche en plastique recyclé.

- Profil: Orion
- Convient pour: Air
- Unité d'emballage: 1

Art.	Filetage extérieur	Prix
432-012000TB00	1/4"	€ 21,-
432-014000TB00	3/8"	€ 21,50
432-015000TB00	1/2"	€ 21,50





Guniwheel GUNI X

ART. GX4500

La roue Guniwheel GUNI X est une roue à pas universel et à pneu libre. Elle convient à la plupart des véhicules équipés de 4 ou 5 boulons et d'un moyeu central maximum de 77 mm.

- 1 roue pour presque toutes les tailles de pas, économise de l'espace et de l'argent
- Facilite le déplacement des véhicules à essieux, freins, boîtes de vitesses ou moteurs électriques bloqués.
- Peut franchir des seuils et des terrains accidentés, même sur une ambulance automobile.
- Beaucoup d'espace autour de la roue pour les travaux de suspension, entre autres.
- Aucun risque d'endommager les jantes coûteuses par des projections de peinture.
- Evite la déformation des pneus lors de l'entreposage des véhicules de collection



289,-



Moyeux pour 5, 6 et 8 boulons et d'un moyeu central maximum de 110 et 140 mm sont aussi disponibles. Art. GH.5600 et GH.8000, € 55,00.



GW.2445S



GW.2456



GW.2680



Guniwheel

- 1 roue pour presque toutes les tailles de pas, permet d'économiser de l'espace et de l'argent
- Facilite le déplacement des véhicules dont les jantes sont endommagées ou absentes
- Peut franchir les seuils et les terrains accidentés, même sur l'ambulance de la voiture
- Beaucoup d'espace autour de la roue pour, entre autres, les travaux de suspension
- Pas de risque d'endommager des jantes coûteuses par des projections de peinture
- Évite la déformation des pneus lors de l'entreposage des véhicules de collection

Art.	Elle convient	Prix
GW.2445S	à la plupart des voitures standard et aux véhicules utilitaires légers avec 4 ou 5 boulons	€ 229,-
GW.2456	à la plupart des 4x4 et SUV standard avec 5 ou 6 boulons	€ 229,-
GW.2680	à la plupart des véhicules lourds avec 8 boulons	€ 249,99



Gunihub

129,99

ART. GW.4510

Le moyeu tournant universel GUNIHUB™ 45 est utilisé lorsque les freins sont bloqués ou lorsqu'une voiture est bloquée en position Parking. Installez le GUNIHUB simplement sur tout modèle à 4 ou 5 boulons. Broche de verrouillage comprise. L'outil ultime pour déplacer une voiture vers une dépanneuse ou vers un endroit sûr.



Guniwheel accessoires

Art.	Description	Prix
GW.4500	Utilisez GUNISPACER™ 45 pour créer du jeu pour les assemblages aux étriers de freins trop grands. Utilisation en combinaison avec la GUNIWHEEL™ 45.	€ 19,99
GW.5600	Utilisez GUNISPACER™ 56 pour créer du jeu pour les assemblages aux étriers de freins trop grands. Utilisation en combinaison avec la GUNIWHEEL™ 56. Profondeur 6mm.	€ 19,99
GW.2412	Écrou M12 à extrémité ouverte. 5 pièces.	€ 19,99
GW.2414	Écrou M14 à extrémité ouverte. 5 pièces.	€ 19,99
GW.2514	Gunibolt, calibre filetage M14 x 1,5 et longueur 26 mm. 5 pièces.	€ 20,99
GW.2406	Utiliser GUNIWASHERS pour éviter d'abîmer la surface de la GUNIWHEEL™ et de réduire les risques d'un serrage excessif des écrous/boulons. 6 pièces.	€ 8,99



GW.4500



GW.5600



GW.2412



GW.2414



GW.2514



GW.2406





PCL

Gonfleur de pneus digital 0 - 9,6 bar

ART. AFG4H03

Conception et intérieur améliorés. Livré avec rapport de calibration.

141,50

- Champ de mesure: 0 - 9,6bar
- Raccord: Twin Hold-on
- Flux: 500l/min
- Pression maximum: 13,8bar
- DIN / ISO: EC 86/217/EEC. BS EN 12645: 2014
- Longueur totale: 265mm
- Matériau: Aluminium
- Poids: 923g



PCL

Station de gonflage de pneus

ART. QUBE9

Pratique et simple d'usage. Régler la bonne pression des pneus, placer l'embout sur le pneu et la fonction auto-start intégrée fait le reste. Livré avec tuyau 5 mètres avec connecteur Euro. Également approprié pour l'azote.

449,-

- Capacité: Gonflage 2.500 l/min - Dégonflage 2.400l/min
- Isolation: IP 41 (étanche aux gouttes)
- Champ de mesure: 0 - 10bar
- Longueur de tuyau: 5m
- L x L x H: 150 x 92 x 150mm
- Voltage: 230V
- Poids: 2,3kg



SCANNEZ ET REGARDEZ
LA VIDÉO DU PRODUIT



▼▼▼

Gonfleur de pneus analogique 0 - 12 bar

ART. 150120-134

Pompe pour pneus manuelle avec poignée et raccord de serrage pratiques.

42,50

- Champ de mesure: 0 - 12bar
- Raccord: Euro clip-on
- Échelle: 0,1bar
- Longueur de tuyau: 0,5m



▼▼▼

Gonfleur de pneus digital QT connector 0 - 10 bar

ART. 156100-134

AirBoy® eXact est la dernière pompe à pneu numérique de JWLL, conçue pour une haute précision et une durabilité et ergonomie optimale. La grande précision de mesure combinée au raccord QT en fait la pompe parfaite pour gonfler les pneus à valve TPMS.

97,-

- Champ de mesure: 0 - 10bar
- Raccord: Connecteur QT
- Échelle: 0,01bar
- Flux: 500l/min
- Pression maximum: 12bar
- Longueur de tuyau: 0,5m
- DIN / ISO: EN 12645: 2014
- Longueur totale: 230mm



PCL

Gonfleur de pneus analogique 0 - 12 bar

ART. 67605

Manomètre de pression de pneu analogique résistant aux chocs. Pour une mesure de précision et un usage intensif. Livré avec rapport d'étalonnage.

- Champ de mesure: 0 - 12bar
- Raccord: Euro clip-on
- Échelle: 0,1bar
- Pression maximum: 12bar
- Longueur de tuyau: 1,8m



86,30

HABST

Gonfleur de pneus analogique 0 - 12 bar

ART. 9041-1

Pompe à pneus à une main pratique avec revêtement en caoutchouc spécial pour protéger le manomètre. Un anneau de suspension est intégré dans la poignée.

- Champ de mesure: 0 - 12bar
- Raccord: Euro clip-on
- Échelle: 0,1bar
- Longueur de tuyau: 0,4m
- Poids: 340g



37,60

PCL

Gonfleur de pneus digital 0 - 12 bar

ART. 67607

Manomètre de pression de pneu numérique moderne résistant aux chocs. L'écran LCD comprend un éclairage et s'éteint automatiquement. Convient pour un usage intensif. Livré avec rapport d'étalonnage.

- Champ de mesure: 0 - 12bar
- Raccord: Euro clip-on
- Échelle: 0,1bar
- Pression maximum: 12bar
- Longueur de tuyau: 1,8m



Toolspecial
TOP DEALS

~~98,40~~

65,-

HABST

Gonfleur de pneus analogique 0 - 10 bar

ART. 9041G-1

Pompe à pneus à une main pratique avec revêtement en caoutchouc spécial pour protéger le manomètre. Un anneau de suspension est intégré dans la poignée.

- Champ de mesure: 0 - 10bar
- Raccord: Euro clip-on
- Échelle: 0,1bar
- Longueur de tuyau: 1,0m



88,80

PCL

Gonfleur de pneus digital 0 - 12 bar

ART. 67606

Jauge de pression des pneus numérique, moderne et fiable. Convient pour un usage intense.

- Champ de mesure: 0 - 12bar
- Raccord: Euro clip-on
- Échelle: 0,1bar
- Pression maximum: 12bar
- Longueur de tuyau: 1,8m



179,-

HABST

Gonfleur de pneus digital 0 - 12 bar

ART. 9041D-1

Pompe à pneu 1 seule main pratique avec gaine spéciale en caoutchouc pour protéger le manomètre. Oeillet de suspension dans la poignée.

- Champ de mesure: 0 - 12bar
- Échelle: 0,01bar
- Pression maximum: 12bar
- Longueur de tuyau: 0,4m
- Poids: 385g



88,80



WD-40

Multispray 450 ml

ART. 311218

9,95

Avec ce multi-spray, vous tenez simultanément 5 produits entre vos mains. Protège le métal contre la rouille et la corrosion, met fin aux sifflements et grincements, desserre les composants rouillés ou bloqués et refoule l'humidité. Silicones, sans résine ni téflon. Pour une utilisation précise : la bombe aérosol WD-40 Smart Straw™. Convient en particulier pour un dosage exact à des endroits difficilement accessibles. Convient pour : le graissage, le nettoyage, la protection contre la corrosion, l'élimination de rouille et le nettoyage de contacts électriques. Avec ce multi-spray, vous tenez simultanément 5 produits entre vos mains. Silicones, sans résine ni téflon. Convient pour : le graissage, le nettoyage, la protection contre la corrosion, l'élimination de rouille et le nettoyage de contacts électriques.

- Contenu: 450ml



WD-40

Multispray 250 ml

ART. 31577

7,85

Avec ce multi-spray, vous tenez simultanément 5 produits entre vos mains. Protège le métal contre la rouille et la corrosion, met fin aux sifflements et grincements, desserre les composants rouillés ou bloqués et refoule l'humidité. Silicones, sans résine ni téflon. Pour une utilisation précise : la bombe aérosol WD-40 Smart Straw™. Convient en particulier pour un dosage exact à des endroits difficilement accessibles. Convient pour : le graissage, le nettoyage, la protection contre la corrosion, l'élimination de rouille et le nettoyage de contacts électriques.

- Contenu: 250ml



WD-40

Multispray 400 ml

ART. 31692

13,55

Le multispray WD-40® protège contre la rouille et la corrosion, pénètre dans les pièces grippées, chasse l'humidité et lubrifie pratiquement tout. Élimine même la graisse, les salissures et bien plus, de la plupart des surfaces. Sans silicones ni résine ni téflon. La buse longue et fine de 18cm s'adapte à la forme voulue. Ceci permet d'atteindre les endroits difficiles d'accès ou les endroits qui demandent une grande précision. Idéale pour les travaux de précision.

- Contenu: 400ml



EQUIPEMENT D'ATELIER



Graisse universelle

ART. 311077

La graisse Haute Performance Multifonction WD-40 est une graisse universelle épaisse de sulfonate de calcium. Par sa très haute résistance à l'eau cette graisse universelle offre une excellente protection contre la corrosion et la rouille. C'est la solution idéale pour les endroits mouillés et humides. Convient pour les surfaces supportant les charges très lourdes comme les essieux, les paliers et les pignons. Utilisation dans l'industrie, les travaux publics, la navigation, le secteur agricole et le secteur automobile, à des températures entre -30°C et +140°C (jusqu'à +180°C avec des intervalles de temps limités).

- Contenu: 400g
- Régime de température: -30 - +140°C
- Numéro mère: s.o.



~~13,50~~



Graisse blanche 400 ml

ART. 31217

Cette graisse blanche puissante à action rapide offre une excellente protection contre la corrosion. La graisse offre une lubrification longue durée et ne coule pas, elle est donc très efficace sur les surfaces verticales. La formule imperméable est active à très haute pression, convient pour tous les métaux et connaît une plage de température de -20°C à +115°C. La bombe est munie d'une tête Smart Straw.

- Contenu: 400ml
- L x L x H: 52 x 64 x 197mm
- Poids: 368g



~~11,50~~



Huile dégrissante 400 ml

ART. 49348/25NBA

Ce solvant puissant et rapide pénètre rapidement entre les pièces grippées, les détache et agit 3 fois plus rapidement dans les parties rouillées que le WD-40 régulier. Le produit est extrêmement résistant à l'eau et protège contre la corrosion. S'utilise sur le métal, les alliages, le caoutchouc, le bois, le plastique et la plupart des peintures à des températures entre -20°C et +90°C. L'huile dégrissante WD-40 a une couleur claire.

- Contenu: 400ml



~~11,50~~
10,-



Spray de contact 400 ml

ART. 49368/25NBA

Ce spray de contact élimine huile, crasse, liquides et résidus d'oxydation des appareils électroniques. Le produit pénètre jusqu'aux endroits difficiles d'accès et sèche rapidement sans laisser de traces. Convient pour appareils électriques, plastiques et caoutchouc. À base d'alcool.

- Contenu: 400ml



~~11,50~~
10,-



Spray aux silicones 400 ml

ART. 49377/25NBA

Ce spray aux silicones incolore aux excellentes propriétés lubrifiantes résiste aux saletés et protège contre l'humidité. Il évite le grippement et supporte une forte contrainte de compression. Température d'utilisation entre -35° et +200°C. Le produit convient pour le métal, le plastique, le bois et le caoutchouc.

- Contenu: 400ml
- Version: s.o.
- Numéro mère: s.o.
- Poids: 0,375kg



~~11,50~~
10,-



Multispray

Protège le métal contre la rouille et la corrosion, met fin aux sifflements et grincements, desserre les composants rouillés ou bloqués et refoule l'humidité. En silicone, exempt de résine et de téflon. Produit multifonction WD-40 pour utilisateurs professionnels dans un jerrycan. Convient pour : le graissage, le nettoyage, la protection contre la corrosion, l'élimination de rouille et le nettoyage de contacts électriques.

- Contenu: 5l



~~68,75~~
59,95



EQUIPEMENT D'ATELIER

LOCTITE



Frein filet de faible résistance

48,95

ART. 195743

Le Loctite 222 est un frein filet basse résistance qui permet l'ajustement des vis à tête fraisée et des vis de réglage. Convient pour les métaux de faible résistance tels que l'aluminium ou le laiton qui pourraient se casser lors du démontage. Le produit est adapté à tous les métaux, y compris les substrats passifs tels que l'inox, l'aluminium et les surfaces plaquées. Il est conçu pour tolérer une légère contamination par huiles industrielles comme l'huile moteur, l'huile anti-corrosion et l'huile de coupe.

- Contenu: 50ml
- Régime de température: -55 à +150°C

LOCTITE



Frein filet de moyenne résistance

48,90

ART. 1335884

Freinage de filetage de puissance moyenne pour un usage général. Convient pour tous les raccords à vis métalliques. Freinage de filetage fixe et étanche les boulons, écrous et extrémités de filet afin d'éviter leur détachement par des vibrations. Il a une tolérance prouvée pour les encrassements industriels légers tels que l'huile moteur, l'huile anti-corrosion et l'huile de coupe.

- Contenu: 50ml
- Régime de température: -55 à +150°C

LOCTITE



Frein filet de haute résistance

49,50

ART. 142568

Le Loctite 290 est un frein filet liquide de résistance intermédiaire/haute conçu pour le blocage et l'étanchéification des pièces de fixation déjà vissées ensemble. Du fait de sa faible viscosité et de son mode d'action par capillarité, ce produit se propage entre les filets de pièces déjà vissées et évite de devoir effectuer un démontage avant l'application. Le produit polymérise en l'absence d'air entre des surfaces métalliques présentant un ajustement précis. Il empêche le desserrage et les fuites qui pourraient résulter des chocs et vibrations. Ce produit peut en outre combler les porosités dans les soudures, les moulages et les pièces à base de poudre métallique.

- Contenu: 50ml
- Régime de température: -55 à +150°C

LOCTITE



Frein filet permanent

49,45

ART. 1335897

Freinage de filetage à grande puissance pour un serrage permanent. Convient pour tous les raccords à vis métalliques. Pour une efficacité maximale lors de la fixation et de l'étanchement de boulons, écrous et extrémités de filets afin d'éviter leur détachement par des vibrations. Le produit est destiné à une fixation permanente d'assemblages qui ne peuvent pas se détacher. Il a une tolérance prouvée pour les encrassements industriels légers tels que l'huile moteur, l'huile anti-corrosion et l'huile de coupe. Le démontage est possible par chauffage à 300 °C.

- Contenu: 50ml
- Régime de température: -55 à +180°C

LOCTITE



Frein filet de forte résistance

67,50

ART. 2596560

Le Loctite 277 est un frein filet rouge à base de méthacrylate à haute viscosité et grande résistance. Temps de fixation 30 min. sur l'acier, 25 min. sur le laiton et 270 min. sur l'acier inoxydable. Idéal pour les applications pour lesquelles toute migration de la colle doit être évitée. Résiste à l'encrassement léger des huiles industrielles et aux vibrations. Convient pour gros filetages avec une force de rupture de 32 Nm sur les boulons M10. Fluorescent pour faciliter le contrôle.

- Contenu: 50ml
- Régime de température: -55 à +150°C

LOCTITE



Distributeur de frein filet

45,50

ART. 2564842

Distributeur à main pour flacons de scellant Loctite 50 et 250 ml. Conçu pour une application goutte à goutte du frein filet Loctite et garantir un gaspillage minimum. Embout positionnable en trois positions pour pouvoir atteindre les endroits difficiles d'accès.



POWERHAND

Pistolet à mastic manuel

22,90

ART. SIN-900.0405

Avec vis de réglage brevetée, pour le réglage de la quantité de silicone distribuée. Tige pratique dans la poignée permettant de dégager l'embout du pistolet lorsqu'il est bouché. Convient pour les cartouches de 300 ml.

- Rapport de transmission: 1 : 18



POWERHAND

Pistolet à mastic manuel

37,80

ART. SIN-900.0410

Avec vis de réglage brevetée, pour le réglage de la quantité de silicone distribuée. Tige pratique dans la poignée permettant de dégager l'embout du pistolet lorsqu'il est bouché. Convient pour cartouches de silicone de 400 ml.

- Rapport de transmission: 1 : 18



Pistolet à mastic

49,-

ART. EG195

Pistolet à mastic pour cartouches 310 ml. Facile d'emploi et commande à un seul doigt.

- Consommation d'air: 50l/min
- Pression de travail: 2 - 5bar
- Raccord fileté: 1/4"
- Longueur: 325mm
- Poids: 1,1kg



Makita

Pistolet à colle et à mastic

279,-

ART. DCG180ZXK

Pistolet à colle et à mastic sans fil de Makita. Réglage aisé du début et de la fin du joint de mastic et de la vitesse au moyen du réglage de régime double. La machine est dotée d'une fonction antigoutte pour un travail propre. Cette fonction évite les gouttes de mastic après avoir relâché le commutateur. Machine livrée avec porte-cartouches 215 mm et 600 ml.

- Force de compression: 5.000N et 600 ml.
- Type de batterie: Li-ion
- Nombre de batteries: 0
- Convient pour: cartouches 215mm
- Voltage: 18V
- Poids: 2,3kg



TEROSON

Mastic de pare-brise Bond 120

15,50

ART. 2644499

TEROSON BOND 120 est une colle pare-brise à base de polyuréthane monocomposant pour des remplacements sûrs et fiables des vitrages automobiles. Une colle haute performance pour collage de vitrage qui garantit un véhicule prêt à rouler en 2 heures, conformément au FMVSS 212/208 et au nouveau Henkel Crash Test Standard. Utiliser un pistolet à piston professionnel.

- Contenu: 310ml
- Couleur: Noir
- Version: Bond 120



TEROSON

Mastic de pare-brise

25,70

Pour la réparation des carrosseries et le collage des vitres. Colle rapide pour vitres. Remplacements de pare-brise pour lesquels une conformité aux instructions du fabricant OEM (relatives à l'utilisation d'un apprêt) est nécessaire et lorsque la garantie d'un degré de sécurité élevé est exigée. Pose à froid avec pistolet d'application Teroson de tout type (résultat optimal avec le PowerLine II). Données techniques : Base du produit: 1K HMLC PUR Méthode d'application/temps de prise : Froid/20 min.

- Contenu: 310ml
- Couleur: Noir
- Version: PU 8587





1630-1



1630-3



1630-5

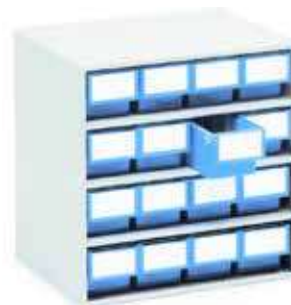

1630-6

TRESTON

Casier de rangement

- Nombre: 16 bacs
- Dimensions: 395 x 400 x 300mm
- Matériau: Acier

Art.	Couleur	Prix
1630-1	Transparent	€ 155,-
1630-3	Gris	€ 145,-
1630-5	Rouge	€ 135,-
1630-6	Bleu	€ 135,-



550-3



551-3



554-3



557-3

TRESTON

Casier de rangement

- Résistance à la température:
Cadre -20 à 80 / bacs -40 à 65°C
- Dimensions: 180 x 310 x 550mm
- No. RAL: 7021
- Matériau: Cadre PP, bacs PS
- Couleur: Gris

Art.	Nombre	Prix
550-3	60 bacs	€ 82,95
551-3	48 bacs	€ 82,95
554-3	24 bacs	€ 75,50
557-3	12 bacs	€ 75,50



PHILIPS

Tube Led T8 G13

Le tube Led MASTER Philips intègre une source de lumière LED dans le format d'une lampe fluorescente classique. Le flux lumineux effectif dépend de l'ensemble du système d'éclairage. Convient pour armatures au VSA (EM) électromagnétique et directement sur tension secteur (MAINS). Starter Led compris.

- Pied de lampe: T8 G13
- Angle de faisceau: 160°
- Diamètre de lampe: 28mm
- Température de couleur: 4.000K
- Version: MASTER

Art.	Puissance traditionnelle	Puissance Led	Flux lumineux	Label énergie	Longueur totale	Prix
69749800	18W	8W	1.050Lm	A++	604mm	€ 13,-
59237000	36W	12,5W	2.100Lm	A++	1213,6mm	€ 18,50
59243100	58W	18,2W	3.100Lm	A++	1514,2mm	€ 23,50
31664500	58W	21,7W	3.700Lm	C	1.513mm	€ 28,50



PHILIPS

Led PLC G24Q-3

Le LED CorePro PL-C Philips intègre la technologie LED dans le format d'une lampe fluorescente classique. Le tube répond aux conditions de base de l'éclairage, fournit des économies d'énergie importantes et respecte l'environnement. Convient pour armatures au VSA (HF) électronique haute fréquence.

- Label énergie: A+
- Angle de faisceau: 160°
- Indice de rendu des couleurs: 83
- Durée de vie: 30.000h
- Diamètre de lampe: 33,4mm
- Version: CorePro

Art.	Puissance traditionnelle	Puissance Led	Flux lumineux	Longueur totale	Prix
54119700	18W	6,5W	600Lm	140,6mm	€ 14,-
54123400	26W	8,5W	900Lm	170,6mm	€ 15,-
54117300	26W	9W	950Lm	163,6mm	€ 18,-



PHILIPS

Lampe Led E27

Les ampoules LED CorePro Philips sont compatibles avec les armatures existantes au porte-lampe E27. Elles ont été conçues pour remplacer l'ampoule à incandescence.

- Pied de lampe: E27
- Durée de vie: 15.000h
- Diamètre de lampe: 60mm
- Température de couleur: 2.700K

Art.	Puissance traditionnelle	Puissance Led	Flux lumineux	Label énergie	Longueur totale	Prix
16897800	60W	8W	806Lm	F	110mm	€ 4,25
34786100	60W	5,9W	806Lm	D	110mm	€ 6,85
34794600	100W	11,2W	1.521Lm	D	108mm	€ 14,85



PHILIPS

Spot led GU10

Les ampoules LED Philips CorePro ont été conçues pour un remplacement 1 sur 1 de l'éclairage classique.

- Pied de lampe: GU10
- Angle de faisceau: 36°
- Longueur totale: 54mm
- Diamètre de lampe: 50mm
- Température de couleur: 2.700K

Art.	Puissance traditionnelle	Puissance Led	Flux lumineux	Label énergie	Prix
75251700	50W	4,6W	355Lm	A+	€ 4,70
30811400	35W	3,7W	270Lm	F	€ 5,50
30813800	50W	4,8W	355Lm	F	€ 6,70



KRAFTWERK

Servante d'atelier avec VDE assortiment 111 pièces

ART. 102.117431

Servante d'atelier avec 7 tiroirs dont 5 remplis d'un assortiment d'outils VDE 103 pièces dans des garnitures en mousse douce.
• La servante est équipée d'un plan de travail en plastique ABS, d'un panneau latéral perforé pour la suspension des outils et des rails sur roulement à billes. Avec verrouillage central et protection anti basculement par l'ouverture d'un seul tiroir à la fois.

- Nombre de tiroirs: 7
- Charge maximum du véhicule: 450kg
- L x L x H: 719 x 475 x 1.000mm

- Couleur: Jaune
- Poids: 110kg

2.379,-



111 pièces

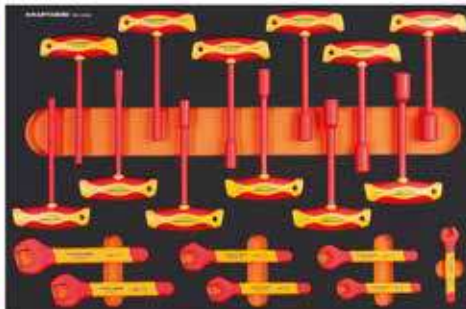
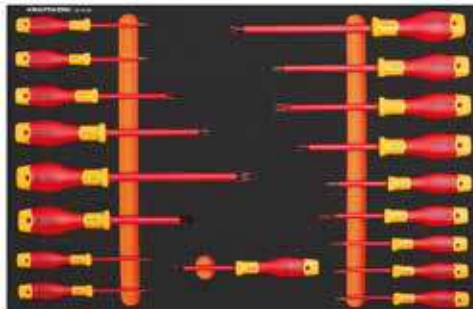
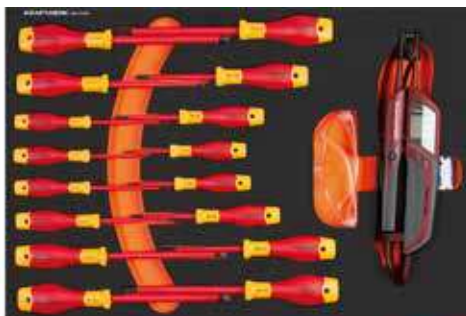



Servante d'atelier avec assortiment 70 pièces

ART. 179NX-7/70KV

Servante d'atelier remplis d'un jeu de 70 outils pour travaux sur les pièces électriques jusqu'à 1000V. Tous les outils ont été produits sous les normes IEC 60900:2018 pour travailler en toute sécurité jusqu'à 1000V de tension alternative et jusqu'à 1500V de tension continue. Comprend les garnitures suivantes : 163-542/18, 163-226/4, 163-545/41 et 163-229/7

- Nombre de tiroirs: 7
- Charge maximum du véhicule: 540kg
- L x L x H: 785 x 818 x 1.020mm

2.945,-



70 pièces



SONIC

Coffre à outils VDE avec assortiment 50 pièces

ART. 605003

Valise avec outils VDE pour travaux sur voitures électriques et hybrides. Le jeu d'outils consiste en 3 garnitures SFS remplies d'outils VDE.

- L x L x H: 300 x 215 x 25mm
- Poids: 670g

499,-



HABET

Coffre à outils VDE avec assortiment 52 pièces

ART. 150/52

Valise avec outils VDE 1000V 52 pièces. Contient tous les outils nécessaires, détecteur de tension compris, pour travailler sur les pièces non déconnectables des voitures hybrides ou électriques. Idéale également pour électromécaniciens. Valise trolley stable de haute qualité avec poignée télescopique (950 - 1.150 mm).

- Homologation: EN/IEC 60900

1.369,-



OUTILS POUR VE



WAGNER



Assortiment de tournevis VDE 6 pièces

ART. 810/6 VDE

38,-

Assortiment de 6 tournevis VDE. Kit comprenant : Tournevis trait de scie 2.5 - 3.5 - 4 mm. Tournevis Phillips PH1 - PH2 - Scie à métaux - Détecteur de tension 220 - 250 V.

- Homologué VDE: 1000 V AC / 1500 V DC selon IEC/EN 60900
- Poids: 276g



SWISS TOOLS



Assortiment de tournevis VDE 6 pièces

ART. 5542

39,95

Assortiment de 6 tournevis d'électronicien. Homologués VDE jusqu'à 1000V AC. Kit comprenant : Tournevis trait de scie 3 - 3.5 - 4 - 5.5 mm. Tournevis Phillips PH1 - PH2.

- Homologué VDE: 1000 V AC / 1500 V DC selon IEC/EN 60900



SONIC



Assortiment de tournevis VDE 10 pièces

ART. 601020

38,-

Les tournevis s'utilisent autant comme tournevis de précision que comme tournevis ordinaire. Le système de verrouillage et de déverrouillage permet de changer rapidement les tournevis d'insertion. Toutes les pièces sont approuvées pour une utilisation jusqu'à 1000V.

- Contenu :
- tournevis Phillips PH1 - PH2
 - tournevis Pozidriv PZ1 - PZ2
 - tournevis à fente 3,5 - 4 - 5,5 - 6,5 mm

- Homologué VDE: IEC/EN 60900
- Poids: 310g



WAGNER



Clé dynamométrique

Clé dynamométrique durable avec un couple de 2 - 10 Nm, approuvée pour une utilisation jusqu'à 1.000 V. Clé étalonnée de haute précision, vie longue durée et très maniable par son poids léger. Le carré d'entraînement permet un serrage droite et gauche avec un couple réglé dans la limite des tolérances spécifiées. Utilisation sécurisée par une action haptique (déclenchement faible course) et acoustique (élément pliant).

- DIN / ISO: DIN EN ISO 6789-2:2017, DIN 3120, ISO 1174-1, IEC 60900:2018

Art.	Champ de réglage	Échelle	Taille de l'entraînement	Longueur	Prix
5108KV	2 - 10Nm	0,2Nm	3/8"	275mm	€ 408,-
5109KV	5 - 25Nm	0,5Nm	3/8"	305mm	€ 421,-
5121KV	20 - 120Nm	1Nm	1/2"	420mm	€ 429,-





LASER

Perche de sauvetage isolée et télescopique

ART. 8742

Perche télescopique de sauvetage isolante qui permet de secourir un opérateur victime d'une électrocution. La perche doit être utilisée uniquement dans des conditions sèches. Longueur de la perche dépliée 1,486m et repliée 0,85 m. Catégorie d'isolation 45 kV, suivant les normes UNE-EN 62193.

- Longueur: 0,85 - 1,486m



~~442,30~~
398,-

LASER

Perche de sauvetage isolée

ART. 8740

Perche de sauvetage isolante qui permet de secourir un opérateur victime d'une électrocution. La perche doit être utilisée uniquement dans des conditions sèches. Longueur de la perche 1,79 m, catégorie d'isolation 45 kV, et testé BS EN 50508:2009.

- Longueur: 1,79m



~~231,70~~
208,-

LASER

Support mural

ART. 8741

Support mural pour perche de sauvetage.



~~22,-~~
19,95

OUTILS POUR VE

LASER

Kit VE & hybride atelier

ART. 8859

Jeu pour travailler sur une batterie de VE en toute sécurité. Le travail sur une batterie de VE ou hybride entraîne le risque d'emballement thermique ou combustion. Le jeu comprend une couverture anti-feu de 6x8m, un thermomètre infrarouge, un masque et du matériel de balisage, le tout pour augmenter la sécurité.



~~1.762,-~~
1.585,-



LASER

Kit VE & hybride atelier

ART. 8858

Jeu pour préparer le travail sur une VE ou hybride. Le jeu comprend du matériel de balisage, des panneaux d'avertissement, un détecteur de tension 1.000 V et une minuterie pour savoir depuis combien de temps la batterie est débranchée.



~~462,-~~
415,-



LASER

Kit VE & hybride atelier

ART. 6769

Kit EV & hybride pour travaux dans l'atelier sur voitures hybrides et électriques comprenant les articles suivants :

- Tapis caoutchouc haut voltage 100 x 100cm
- Crochet de secours isolé
- Panneaux d'avertissement danger haute tension
- Chaîne de Signalisation 25m avec 4 poteaux



~~736,⁹⁰~~
665,-

OUTILS POUR VE



LASER

Jeu de poteaux de balisage avec chaîne

ART. 6700

Jeu de 4 poteaux de balisage avec pied et une chaîne de 25m.

~~201,³⁰~~
179,-

LASER

Barrière de signalisation

ART. 7490

Barrière de protection pliable en plastique pour délimiter l'espace de travail sur véhicules électriques. Les pattes se remplissent d'eau ou de sable pour plus de stabilité, et plusieurs barrières peuvent être accouplées. Longueur repliée 24cm et dépliée 254cm.

- Longueur: 254cm

~~131,-~~
117,-



LASER

Jeu de poteaux de balisage avec chaîne

ART. 8055

Jeu de 4 poteaux de balisage en plastique avec pied et une chaîne de balisage de 6 mètres. Le pied du poteau doit être rempli d'eau ou de sable pour assurer une bonne stabilité.

~~114,²⁰~~
99,-



LASER

Écran de sécurité pliable VE/Hybride

ART. 8000

Écran de sécurité pliant pour voitures électriques et hybrides. Comprend 3 écrans de 600x1.000mm. Longueur totale dépliée : 1.650mm

- Dimension d'écran: 590 x 960mm
- Poids: 1,95kg
- Longueur dépliée: 1.650mm
- Nombre: 3

~~105,⁹⁰~~
95,-



LASER

Ruban de Signalisation

Ruban de signalisation noir/jaune pour délimiter par exemple l'espace de travail d'une VE. La cassette se fixe au moyen des vis fournies ou avec du ruban adhésif, le bout est magnétique.



Art.	Longueur	Prix	Prix
8528	3 m	€ 66,40	€ 59,00
8529	5 m	€ 94,70	€ 85,00

LASER

Panneau d'avertissement haut voltage

Art.	Prix	Prix
6642	36,10	€ 34,50
7576	53,60	€ 48,50
7577	33,60	€ 30,00
6639	62,70	€ 56,50



6642



7576



7577



6639



LASER

Kit VE & hybride protection personnelle

ART. 6771

Ensemble protection personnelle VE / hybride pour travaux sur voitures hybrides et électriques comprenant les articles suivants :

- Masque de visage
- Sacoche pour masque de visage
- Paire de gants isolants (Large)



~~474,70~~
427,-



OUTILS POUR VE



tirex

NOUVEAU

Fusible à vis Mega

- ISO 20934
- Conforme aux normes REACH et RoHS

34,-

Art.	Intensité de courant	Couleur
D12301/5	80A	Rouge
D12302/5	100A	Jaune
D12303/5	125A	Vert
D12304/5	150A	Orange
D12305/5	175A	Blanc
D12306/5	200A	Bleu
D12307/5	225A	marron clair
D12308/5	250A	Rose
D12309/5	300A	Gris



tirex

Fusible à visser CAL

- ISO 8820-5 et ISO 16750-3
- Plage de température -40 - +125°C
- Tension de test: 32V
- Largeur: 68,6mm
- Emballage: Boîte
- Unité d'emballage: 5
- Hauteur: 18,6mm

Art.	Intensité de courant	Couleur	Prix (5)
D12280/5	400 - 1.000A	Gris	€ 90,-
D12281/5	400 - 1.200A	Noir	€ 90,-
D12282/5	500 - 1.200A	Rouge	€ 129,-
D12283/5	600 - 1.200A	Brun	€ 97,-
D12284/5	700 - 1.200A	gris foncé	€ 97,-



TS Toolspecial
TOP DEALS

tirex

Assortiment de fusibles enfichables pour Tesla 78 pièces

ART. D12200/1

Assortiment 78 pièces composé de fusibles les plus utilisés pour modèles Tesla.

Contenu :

- 48x Micro 2 (5, 10, 15, 20, 25, 30 A)
- 12x Micro 3 (5, 10, 15 A)
- 6x M-Case (15, 30 A)
- 6x J-Case (40, 50 A)
- 4x Midi (60, 125 A)
- 1x Mega (250 A)
- 1x Extracteur de fusible

~~134,20~~
75,-



tirex

Assortiment de fusibles enfichables pour Tesla 29 pièces

ART. D12201/1

Assortiment 29 pièces composé de fusibles les plus utilisés pour modèles Tesla.

Contenu :

- 18x Micro 2 (5, 10, 15, 20, 25, 30 A)
- 3x Micro 3 (5, 10, 15 A)
- 2x M-Case (15, 30 A)
- 2x J-Case (40, 50 A)
- 2x Midi (60, 125 A)
- 1x Mega (250 A)
- 1x extracteur de fusible

~~78,05~~
45,-



tirex

Gaine annelée fermée

Gaine annelée fermée. Gaine annelée universelle pour la protection et l'assemblage des fils et conduits électriques. Spécialement conçue pour véhicules électriques et hybrides dans la couleur orange reconnaissable. Bonne stabilité à la flexion, plage de température large et résistant aux flammes.

- Matériau: Polypropylène
- Emballage: Rouleau
- Couleur: Orange
- Régime de température: -40 ~ +135°C

Art.	Diamètre intérieur	Diamètre extérieur	Longueur	Prix
D09374/50	16mm	20mm	50m	€ 61,-
D09457/50	16mm	20mm	50m	€ 61,-
D09375/50	19mm	23mm	50m	€ 69,50
D09458/50	19mm	23mm	50m	€ 69,50
D09370/100	6mm	9mm	100m	€ 56,50
D09453/100	6mm	9mm	100m	€ 56,50
D09371/100	9mm	13mm	100m	€ 69,-
D09454/100	9mm	13mm	100m	€ 69,-



Berkleba
Düsterer-Vertrieb

Ruban d'assemblage VE

10,-

ART. 203301925W

Ruban PET anti-usure et anti-bruit très souple, spécialement conçu pour l'assemblage des faisceaux de câbles des véhicules électriques.

- Action anti-bruit importante
- Résistant à l'abrasion
- Adhésivité 2,5 N / 25mm sur l'inox
- Plage de température -40 ~ 150°C

- Épaisseur: 0,25mm
- Longueur: 25m
- Couleur: Orange
- Largeur: 19mm



tirex

Attache-câbles 2,4 mm

Pour attacher les câbles.

- Normes: UL E75050, Lloyd's, GL 59425-08HH, MIL-23190D
- Classe d'inflammabilité: UL 94 Class V-2
- Matériau: Nylon 6.6
- Couleur: Orange
- Emballage: Poche
- Régime de température: -40 ~ +85°C
- Unité d'emballage: 100

Art.	Longueur	Largeur	Prix
D09402/1G	80mm	2,4mm	€ 1,65
D09403/1G	100mm	2,5mm	€ 1,75
D09408/1G	140mm	3,6mm	€ 3,70
D09410/1G	200mm	3,6mm	€ 5,20
D09416/1G	250mm	4,8mm	€ 6,30
D09421/1G	430mm	4,8mm	€ 15,75
D09429/1G	540mm	7,6mm	€ 39,35
D09435/1G	920mm	9mm	€ 86,60



tirex

Câble auto Haut Voltage

Câble pour véhicules électriques connu comme câble High Voltage (HV). Convient pour tension nominale max. 600V AC / 1.000V avec une tension d'essai de 3.500 V. L'âme du câble est en cuivre recuit (classe 6) et comprend une protection en PVC / NBR-PVC. Câble à coupe transversale basse pour toute application électrique et un rayon de courbure de 10xD sur installations fixes. Convient pour une utilisation à des températures allant de -40°C à +70°C. Satisfait aux normes REACH, RoHS et IEC 60245-6.

- Tension nominale: 600 / 1.000V
- Tension d'épreuve: 3.500V
- Longueur: 5m
- Emballage: Rouleau
- Régime de température: -40 - +70°C
- Unité d'emballage: 1

Art.	Coupe	Prix
D09351/5	10mm ²	€ 7,50
D09352/5	16mm ²	€ 10,-
D09353/5	25mm ²	€ 15,-
D09355/5	50mm ²	€ 29,-



REPARATION DE DOMMAGES



Patins disposés dans le vide d'air empêchent le cisaillement du joint.



Équerre de tirage

ART. 077379

L'AIRFIX DRAW ALIGNER est votre partenaire fiable pour vos travaux de débosselage. L'AIRFIX DRAW ALIGNER breveté dispose d'un joint d'étanchéité non collé facile à changer en quelques instants.

- Durable : 4 patins disposés dans le vide d'air empêchent le cisaillement du joint.
- Puissant : sa capacité de tirage jusqu'à 350 kg permet de traiter même les bosses les plus tenaces. Convient pour débosselage avec ou sans peinture.



~~1.250,-~~

950,-



Outils de débosselage

Griffe de débosselage pour l'extraction des bosses.
Convient pour débosselage avec ou sans peinture.



Art.	Crochets	Prix
067745	8	€ 70,00
082229	12	€ 120,00

REPARATION DE DOMMAGES



Jeu de débosselage

238,-

ART. 059160

Kit de démarrage complet pour débosselage sans peinture au moyen de colle.

Débosselage sans peinture



Jeu de débosselage

950,-

ART. 080317

Kit d'extension pour un travail de débosselage plus précis, notamment le débosselage sans peinture au moyen de colle.



REPARATION DE DOMMAGES

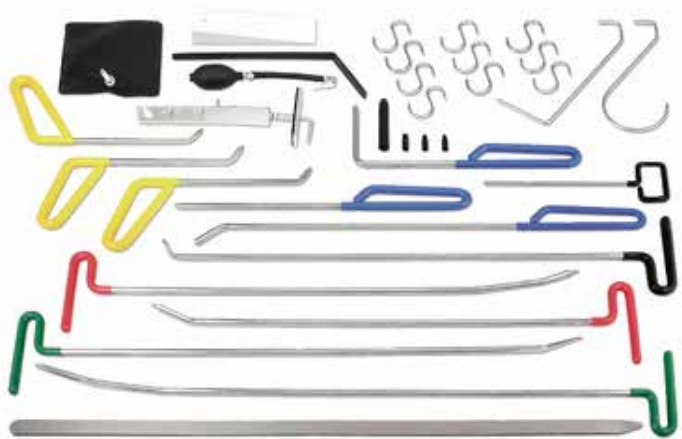

Kit de débosselage sans peinture 33 pièces **659,-**

ART. 051959

Jeu complet de cuillères pour débosselage sans peinture. Grâce aux grand nombre de formes différentes il est possible de réparer les dégâts les plus difficiles.

Débosselage sans peinture



Kit débosselage teflon **106,-**

ART. 052888

Jeu d'embouts de débosselage teflon pour débosselage sans peinture. Pour aplanir la tôle après travaux de traction ou de poussée.



Jeu de débosselage complet **2.063,-**

ART. 053168

Jeu complet d'outils à main pour débosselage sans peinture. Lampe magnétique comprise.





Jeu de débosselage

ART. AT5100

7 pièces.

~~162,-~~

129,-



Extracteur de bosses pneumatique

ART. AT5201

Avec ce tire-bosse, vous pouvez simplement extraire des bosses de pièces de carrosserie.
Kit comprenant : 1 tire-bosse pneumatique 3 coussins d'air (60/120/150 mm)

- Poids de frappe: 1,36kg
- Force de frappe: jusqu'à 100kg

~~155,⁹⁵~~

125,-



REPARATION DE DOMMAGES



OMEGALIFT

Jeu de débosselage hydraulique 10 t

ART. 50100

Kit de débosselage de 11 pièces. Convient pour un usage universel et aisé dans l'atelier, mais également en cours de route.

• Capacité: 10t

• Poids: 396kg

~~438,⁶⁰~~
389,-

GMPAC

Jeu de débosselage hydraulique 10 t

ART. CRK10

10 pièces. La fermeture rapide avec bagues de fermeture sur la plupart des composants assure que le kit pourra être assemblé rapidement. Kit comprenant : 1 alimentation hydraulique, 4 tubes Quick-lock, 1 adaptateur de dent, 1 selle, 1 tête à clavette, 1 tête en v, 1 base, 1 tête angulaire, 1 connecteur, 1 tête en caoutchouc flexible, 1 épandeur, 1 cylindre, 1 tuyau flexible.

• Capacité: 10t

~~590,-~~
529,-



TS Toolspecial
TOP DEALS



OMEGALIFT

Jeu de débosselage hydraulique 4 t

ART. 50040

Kit de débosselage de 11 pièces. Convient pour un usage universel et aisé dans l'atelier, mais également en cours de route.

• Capacité: 4t

• Poids: 241kg

~~292,⁸⁰~~
259,-

GMPAC

Jeu de débosselage hydraulique 4 t

ART. CRK4

10 pièces. La fermeture rapide avec bagues de fermeture sur la plupart des composants assure que le kit pourra être assemblé rapidement. Kit comprenant : 1 alimentation hydraulique, 4 tubes Quick-lock, 1 adaptateur de dent, 1 selle, 1 tête à clavette, 1 tête en v, 1 base, 1 tête angulaire, 1 connecteur, 1 tête en caoutchouc flexible, 1 épandeur, 1 cylindre, 1 tuyau flexible.

• Capacité: 4t

• Poids: 19kg

~~403,-~~
359,-

REPARATION DE DOMMAGES



Chariot de stockage

599,-

ART. 040243

Chariot de stockage large pour stocker les pièces de carrosserie.



Chariot de marouflage

363,-

ART. 056954

Chariot de marouflage pratique pour 3 rouleaux. Grâce à ses deux galets solides le chariot reste bien en place lorsque le papier est arraché.



Distributeur de ruban de masquage

79,-

ART. 92633

Le distributeur de ruban de masquage est conçu pour plier le ruban en le déroulant pour permettre au spray de peinture de se disperser en évitant une ligne de ruban dure. Il peut être utilisé à la main, ou bien être fixé à un établi d'atelier ou à un mur.

- Largeur: 25mm

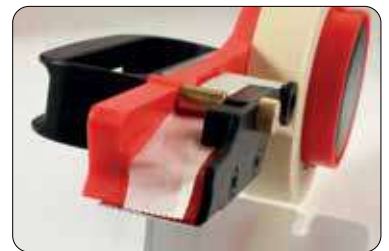

REPARATION DE DOMMAGES



Coupe-vitre

ART. 057654

Kit découpe-pare-brise très facile d'emploi. Grâce à ce kit la dépose d'un pare-brise peut-être effectuée par un seul réparateur. Ce kit, à utiliser avec un tournevis électrique (non fourni) permet la dépose d'un pare-brise abîmé simple et rapide. L'utilisation d'une corde en nylon diminue les risques pour la carrosserie et pour l'utilisateur.

~~1.057,⁵⁰~~
699,-



Ventouse

Manche avec deux ventouses avec leviers pour tirer le vide. Pour vitres de grande taille ou légèrement arrondies. Outil idéal pour l'extraction des bosses sur les tôles plates.

Art.	Poids porteur	Diamètre de ventouse	Prix
FX0300	80kg	116mm	50,- € 40,-
FX0305	10kg	123mm	17,95 € 14,95
FX0306	8kg	70mm	12,35 € 9,95



Tréteau à vitres

42,⁵⁰

ART. AT5110310

Tréteau muni de quatre supports en caoutchouc. Les supports peuvent être retirés et leur diamètre est de 130 mm. La longueur de la chaîne est de 230 mm. Convient pour : Démontage des vitres, travaux de pulvérisation, etc.

• L x L x H: 1.050 x 750 x 1.120mm

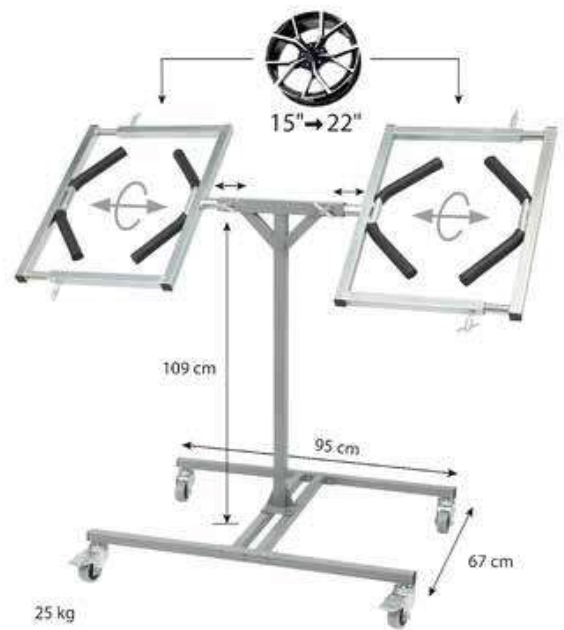

Support de peinture pour jantes

175,-

ART. 082168

Support pour montage de 2 jantes, pour stockage ou peinture.

Pour jantes avec diamètre de 15" à 22".

REPARATION DE DOMMAGES



TEROSON.

Plaque anti-bruit

52,50

ART. 150012

Plaque anti-bruit bitumée autocollante pour la réduction du bruit et des vibrations. Pose simple, couleur aluminium. Convient pour les portières et les panneaux latéraux.

- L x L: 500 x 250mm



TEROSON.

Colle de réparation pour plastique PU 9225 DC 50 ml

38,20

ART. 267081

Le Teroson PU 9225 est un adhésif de réparation polyuréthane bicomposant. Utilisé habituellement pour les tâches de réparation sur matériaux plastiques d'intérieur ou d'extérieur, en particulier pour les dommages tels que les rayures ou les trous dans les pare-chocs, ailerons, jupes, etc. Le produit peut être polymérisé sous lumière infrarouge à 60°C ou avec des patches chauffants Flexitherm. Il est recommandé de préparer la surface avec le Teroson VR 10.

- Contenu: 50ml
- Version: PU 9225 DC



TEROSON.

Pâte à polir VR 2200

26,75

ART. 142228

La boîte Teroson VR 2200 comprend une pâte à polir grossière et une pâte à polir fine, livrées dans une seule boîte aux compartiments séparés. La pâte grossière s'utilise pour la préparation, la pâte fine s'utilise pour la finition de surface. Les pâtes sont à base d'huiles synthétiques solubles dans l'eau et de produits abrasifs au corindon. Facile à rincer après utilisation.

- Contenu: 100ml
- Version: VR 2200
- Couleur: Gris



TEROSON.

Apprêt pour vitres

9,40

ART. 2671463

Parfaitement adapté au collage des vitres. Apprêt et activateur deux en un. Avantages : Améliore l'adhérence Excellente protection anti-UV Protection contre la corrosion des zones légèrement abîmées. Pour toutes les vitres des véhicules, pour améliorer l'adhérence de la colle pour vitre/du produit d'étanchéité.

- Contenu: 10ml





Dépointeuse pneumatique

299,-

ART. EG327HN

Fraiseuse dépointeuse pneumatique pour un dépointage simple et rapide. La machine se serre par sa propre force. La pression constante augmente considérablement la durée de vie de l'embout fraise. Profondeur de fraisage réglable au 0,1 mm près. Étrier amovible pour les endroits difficiles d'accès. Livrée avec 1 fraise à dépointer 8mm.

- Consommation d'air: 170l/min
- Pression de travail: 6,4bar
- Nombre de tours sans charge: 1.100tr/min
- Raccord fileté: 1/4"
- Niveau du bruit: 84,6dB
- Longueur: 252mm
- Poids: 1,71kg

BST

Foret à dépointer

Foret à dépointer avec une longue durée de stabilité grâce à la qualité HSS-Cobalt. Utilisez toutefois toujours de la pâte de forage.

- Convient pour: Métal
- Matériau: HSS/cobalt



Art.	Diamètre	Longueur	Prix
283-0060	6mm	66mm	€ 16,-
283-0080	8mm	79mm	€ 19,-
283-0100	10mm	89mm	€ 25,75

Huile de forage & de coupe



Huile de forage & de coupe 100 ml de Pressol: Art. 10 571, € 4,30

Huile de forage & de coupe 400 ml de WD-40: Art. 49109/NBA, € 11,50

REPARATION DE DOMMAGES



LASER

Stylo magnétique télescopique

Aimant télescopique flexible doté d'un redresseur de lave-glace.

- Diamètre de tête magnétique: 11mm
- Longueur de rallonge: 290 - 460mm
- Force magnétique: 1,4kg

~~15,60~~
13,50



Q

Jauge d'épaisseur de peinture

ART. AT14002

Jauge d'épaisseur de peinture à double technologie pour une sélection automatique de matériaux à induction magnétique (matériaux ferrugineux) ou de technique courants de Foucault (matériaux non ferrugineux). Idéale pour les revêtements non magnétiques sur l'acier, les revêtements isolants sur métaux non ferrugineux et les revêtements métaux non ferrugineux sur fond isolant.

~~219,-~~
195,-



Q

Coussin gonflable

ART. AT0022

Coussin de montage pour faciliter l'ouverture d'une porte par exemple lorsque la clé se trouve encore dans la voiture, ou quand une porte doit être ouverte par un service d'urgence.

- Dimensions: 160 x 160mm

~~15,-~~
12,50



KRAFTWERK

Kit de coussins gonflables pour carrosserie

ART. 30801

Coussins gonflables. Pratique e.a. pour séparer les pièces de carrosserie sans abîmer la peinture.

Le kit comprend :

- Pompe manuelle - Coussin 160 x 160 mm
- Coussin 180 x 38 mm
- Coussin 190 x 60 mm

~~109,-~~
75,-



REPARATION DE DOMMAGES



LASER

Station de soudage des plastiques

ART. 92466

Réparation du plastique au moyen d'agrafes. Réparer au lieu de remplacer, comme les fissures dans les pare-chocs en plastique ou les oeilletons de suspension cassés des phares Livré avec 300 agrafes.

~~212,90~~
185,-



GYS

Coffret de réparation des plastiques automobiles

ART. 052932

Le coffret de réparation des plastiques automobile est simple d'utilisation, il permet de réparer 90% des plastiques utilisés dans l'industrie automobile. Les plastiques sont parfaitement réparables avec le concept de réparation par brasage. Il consiste à fondre dans la masse un fin grillage Inox grâce à un fer électrique et sa panne spécialement conçu pour l'exercice.

~~172,10~~
149,-

LASER

Multimètre 0 - 600 V

35,-

ART. 8801

Multimètre CATII numérique avec une plage de mesure jusqu'à 600V, tension alternative et continue. Permet également de mesurer l'intensité de courant jusqu'à 10 A DC, ainsi que la résistance jusqu'à 2 M Ohm, et de contrôler les diodes. Le multimètre possède une fonction pour identifier le circuit électrique au moyen d'un signal sonore. Le multimètre comprend un écran LCD éclairé et est livré avec 2 cordons de mesure.

- Champ de mesure tension AC: 0 - 600V
- Champ de mesure intensité de courant DC: 10A
- Champ de mesure tension DC: 0 - 600V
- Champ de mesure de la résistance: 2 M Ohm
- Catégorie d'isolation: CATII - 600 VmF
- L x L x H: 138 x 69 x 31mm
- Poids: 320g



LASER

Pincés de courant 1.000 A

125,-

ART. 8820

Pince multimètre numérique CATIII 600V, appropriée pour courant alternatif et continu, Tension alternative et continue, résistance, continuité, capacité, fréquence, diodes et température. Auto-Range pour un réglage simple et une grande ouverture de serrage de 42mm. Livrée avec câbles de test et sonde de température.

- Champ de mesure tension AC: jusqu'à 700V
- Champ de mesure tension DC: jusqu'à 700V
- Champ de mesure: 0 - 1.000A
- Champ de mesure de la résistance: 40
- Champ de mesure de la fréquence: jusqu'à 10

AUTOTESTGERÄTE
LEITENBERGER

Multimètre

92,⁵⁰

ART. MT 07

Multimètre avec revêtement en caoutchouc, avec interrupteur rotatif, écran LCD numérique à 5 segments. Avec possibilité de fixer la valeur de mesure. Livré complet avec câbles de mesure.

- Champ de mesure intensité de courant AC: 200 µA - 10A
- Champ de mesure tension AC: 200 mV - 750V
- Champ de mesure intensité de courant DC: 200 µA - 10A
- Champ de mesure tension DC: 200 mV - 1 kV
- Champ de mesure de la résistance: 200 - 20M Ohm



DIAGNOSTIC



LASER



100 anniversaire
LETENBERGER



TS Toolspecial
TOP DEALS

Milliohmètre

275,-

ART. 8894

Milliohmètre pour mesurer les composants de très faible résistance. Indispensable pour les techniciens qui travaillent sur les électromoteurs et câbles dont la résistance cause des problèmes à des valeurs bien plus basses que celles fournies par un multimètre standard

- Champ de mesure intensité de courant AC: 400µA - 400 mA
- Champ de mesure intensité de courant DC: 400µA - 400 mA
- Champ de mesure tension AC: 750 V
- Champ de mesure tension DC: 1.000 V
- Catégorie d'isolation: 40 mF
- Format de batterie: AA
- Type de pile: Alcaline
- Nombre de piles: 6
- Piles comprises: Oui

Testeur d'isolement 0 MOhm - 1.000 V

ART. MT1801

~~212,⁹⁵~~
190,-

Multimètre CAT III pour véhicules hybrides et électriques. Équipé d'un écran extra grand, d'une fonction HOLD et d'un mode de coupure d'alimentation économisant l'énergie. Mesure : volts (CC/CA), ampères (CC/CA), résistance, régime, angle de contact, capacité (F), température (°C/°F), largeur d'impulsions, fréquence, diodes et cycle.



~~220,-~~

199,-

Multimètre 0,4 - 600 V

ART. HU31010

Multimètre CAT III pour véhicules hybrides et électriques. Équipé d'un écran extra grand, d'une fonction HOLD et d'un mode de coupure d'alimentation économisant l'énergie. Mesure : volts (CC/CA), ampères (CC/CA), résistance, régime, angle de contact, capacité (F), température (°C/°F), largeur d'impulsions, fréquence, diodes et cycle.

- Champ de mesure intensité de courant AC: 0,04 - 20A
- Champ de mesure tension AC: 0,4 - 600V
- Champ de mesure intensité de courant DC: 0,04 - 20A
- Champ de mesure tension DC: 0,4 - 4.000V
- Champ de mesure de la résistance: 400 - 40MOhm
- Format de batterie: Bloc 9 V



LASER

Testeur de tension 6 - 1.000 V

ART. 6843



~~127,⁶⁰~~
99,-

Testeur de tension deux pôles CAT IV DC 6 - 1.000 V / AC 24 - 1.000 V. Conçu pour contrôler la présence ou l'absence de tension avant et après les travaux sur le circuit électrique. Convient pour véhicules hybrides et électriques.

- Épaisseur de pointe: s.o.
- Longueur de lame: s.o.
- Largeur de pointe: s.o.
- Voltage: 6 - 1.000V

DIAGNOSTIC



Jeu de cordons de mesure 'Breakout'

229,-

ART. AT31022

Kit complet de fils pour diagnostic automobile. Comprend presque tous les fils nécessaires pour capteurs, soupapes, connecteurs, injecteurs, etc. Tous les fils sont disposés par paires "mâles et femelles" et par taille de borne.



Jeu d'aiguilles testeur

19,50

ART. AT31021

Ce kit de cordons de test haute qualité a été spécialement conçu pour le technicien automobile.



LASER

Jeu d'aiguilles testeur 8 pièces

ART. 6544

Jeu de sondes de test à utiliser avec connecteurs banane 4mm. Idéal pour les débitmètres d'air, les capteurs de position de papillon, les gicleurs et les injecteurs.



~~27,50~~

25,-



DIAGNOSTIC



Power Probe

Testeur de circuit digital 12/24 V

ART. PP3CSCARB

Testeur de circuit digital pour 12 et 24 V. Convient comme testeur de tension digital, entre autres, pour alimenter tension et terre, tester les relais, activer des composantes sur le véhicule, tester les lumières de la remorque, trouver une mauvaise terre, mesurer la polarité et la continuité.



157,⁵⁰

Power Probe

Testeur de circuit digital 12/24 V

ART. PP3EZREDCS

Testeur de circuit digital pour 12 et 24 V. Le PPEZREDCS a des modes d'apprentissage EZ, pour familiariser rapidement les nouveaux utilisateurs avec le testeur de circuit, et EZ Diagnostics, qui permet à l'utilisateur d'effectuer des diagnostics étape par étape. Convient comme testeur de tension digital, entre autres, pour alimenter la tension et la terre, tester les relais, activer les compétences sur le véhicule, tester les lumières de la remorque, trouver une mauvaise masse, mesurer la polarité et la continuité.



199,-



Power Probe

Détecteur de court-circuit

ART. PPECT3000

Avec le détecteur de court-circuit de Power Probe, vous pouvez facilement trouver des courts-circuits dans les câbles, les circuits et les interrupteurs sans avoir à retirer inutilement les panneaux et les garnitures.

- Format de batterie: AAA
- Nombre de piles: 2
- Type de pile: Alcaline
- Piles comprises: Oui

234,-

Power Probe

Boîte de dérivation OBD

ART. PPECB

Boîte de dérivation OBD permettant d'effectuer des contrôles sur le port OBD. Lorsqu'il est connecté au connecteur de liaison de données, l'outil vérifie sans multimètre. D'autres mesures peuvent être effectuées par broche à l'aide d'un multimètre.

- Format de batterie: CR1120
- Nombre de piles: 1
- Type de pile: Lithium
- Piles comprises: Oui



289,-

Power Probe

Testeur de circuit digital 12/24 V

ART. PPTM01AS

Testeur de circuit numérique pour 12 et 24 V. Le Powerprobe Maestro est le meilleur choix pour le professionnel. Le Maestro est capable de générer un scope et d'afficher des cycles de service. Il dispose également du mode apprentissage EZ pour familiariser les nouveaux utilisateurs avec le testeur de circuit et les Diagnostics EZ, qui permettent d'établir un diagnostic de manière progressive. Convient comme détecteur de tension numérique, permet de fournir courant et terre, tester les relais, activer les composants du véhicule, tester l'éclairage de la remorque, détecter les mauvaises masses et mesurer polarité et continuité. Le Power Probe Maestro peut servir également comme scope pour tester les injecteurs. Ensuite il est possible de connecter le Maestro à l'appli Series Pro Power Probe Tek pour iOS et Android, pour une analyse facile des données.



389,-

Power Probe

Adaptateur

ART. PPT5VA

Adaptateur permettant de limiter la tension de sortie de la PowerProbe à 5 V. Cela permet également d'utiliser le testeur de circuits sur les calculateurs et les capteurs.

- Raccord: s.o.
- Longueur de câble: s.o.
- Calibre filetage: s.o.
- Version: s.o.



31,-

DIAGNOSTIC



Thermomètre infrarouge

ART. AT7040

Thermomètre infrarouge avec pointeur laser avec commutation marche/arrêt dans un sac en nylon. Lecture au moyen d'un écran LCD. Se coupe automatiquement après 6 secondes. Y compris pile 9 V. Convient pour : Mesures de température avec une précision pouvant atteindre 0,1 °C. Commutable en °F et °C.

- Champ de mesure: -35 - +535°C
- Nombre de piles: 1
- Échelle: °F / °C
- Format de batterie: Bloc 9 V



~~59,50~~

55,-



Imageur thermique

ART. 1992-1

Imageur thermique pour un diagnostic avancé et une image claire des sources de chaleur. A utiliser pour diagnostiquer les installations électriques, la climatisation et les systèmes de chauffage, divers endroits du compartiment moteur et les freins. Lecture facile par écran LCD 2,4".

- Type de batterie: Li-ion
- Régime de température: -20 à 550°C
- Poids: 0,35kg



~~668,-~~

555,-

LASER

Sonomètre

165,-

ART. 6605

Sonomètre avec une plage dynamique de 50 dB et une précision de +/- 1,4 dB. Avec écran numérique, réponse rapide et lente et la possibilité de stocker les données.

- Champ de fréquence: 31,5 - 8.000Hz
- Niveau du bruit: 30 - 130dB
- IEC: IEC61672-1
- Format de batterie: Bloc 9 V
- Type de pile: Alcaline
- Nombre de piles: 1
- Piles comprises: Oui



DIAGNOSTIC



SCANNEZ ET REGARDEZ
LA VIDÉO DU PRODUIT

REDLINE
DISTRIBUTION

Machine à fumée SPEEDSMOKE

ART. SPEEDSMOKE

La machine à fumée pour moteurs turbo. Pour effectuer un test de fuite sur moteurs turbo et moteurs micromisés il est indispensable de simuler la pression et le débit d'air comme si le moteur tournait. La SpeedSmoke est la première dans son genre, spécialement conçue pour l'après-marché. Entretemps une part considérable du parc automobile a été équipée de tels moteurs. La SpeedSmoke possède la capacité diagnostique complète pour constater les défauts sur les moteurs atmosphériques, mais également de trouver à haute pression des fuites turbo, diesel, supercharged et boost, avec une fiabilité de 100% et en quelques minutes seulement. La SpeedSmoke a été développée avec la même technologie prescrite par les OEM. La SpeedSmoke fournit 20x plus de pression et 40x plus de débit que les machines à fumée traditionnelles, ce qui permet de simuler la pression turbo pendant que le moteur est coupé en toute sécurité. La machine est munie d'un compresseur intégré et ne nécessite qu'un branchement 12V.

2.599,-

- Pression de travail: 0,14 - 1bar
- Dimensions: 100 x 230 x 380mm
- Régime de température: -17 - +60°C
- Voltage: 12V
- Poids: 16,8kg

REDLINE
DISTRIBUTION

Machine à fumée Total-Tech

999,-

ART. TOTAL-TECH

L'appareil de diagnostic Total-Tech Smoke Pro® permet de détecter facilement et rapidement les fuites de divers systèmes, grâce à une production de fumée.

En option, l'appareil Total-Tech peut également être équipé d'une soupape de réglage permettant de régler la quantité de fumée produite et d'un manomètre sur lequel la pression/dépression peuvent être lues, pour un diagnostic encore plus précis.

Accessoires incl.

- Dimensions: 127,0 x 152,4 x 279,4mm
- Régime de température: -17 à 42°C
- Poids: 2,95kg



PERCAGE MEULAGE TARAUDAGE



Phantom

**Toolspecial
TOP DEALS**



Phantom



Jeu de fraises à métaux HSS Step-point 1-10 x 0,5 mm

ART. 191391000

- Angle de coupe: 118°
- Forme: Queue à trois pans
- Diamètre: 1-10 x 0,5mm

- DIN / ISO: DIN 338
- Matériau: HSS
- Version: Poli blanc

~~177,⁶⁵~~
99,-

Jeu de forets à métaux HSS-E Step-point 3-10 x 1 mm

ART. 191420310

- Angle de coupe: 118°
- Forme: Queue à trois pans
- Diamètre: 3-10 x 1mm

- DIN / ISO: DIN 338
- Matériau: HSS-E
- Version: Poli blanc

~~99,-~~
59,-

Phantom

Foret à spirale HSS

- Affûtage en croix: À partir de 1,0mm
- Angle de coupe: 118°
- Traitement: Purge de vapeur
- Forme: Cylindrique avec
- DIN / ISO: DIN 338
- Matériau: HSS
- Version: Poli blanc



Art.	Diamètre	Prix
114430100	1,0mm	€2,81
114430150	1,5mm	€3,-
114430200	2,0mm	€3,22
114430250	2,5mm	€3,92
114430300	3,0mm	€4,42
114430350	3,5mm	€4,59
114430400	4,0mm	€4,91
114430450	4,5mm	€5,40
114430500	5,0mm	€6,47
114430550	5,5mm	€7,27
114430600	6,0mm	€8,26
114430650	6,5mm	€8,93
114430700	7,0mm	€9,50
114430750	7,5mm	€10,71
114430800	8,0mm	€12,18
114430850	8,5mm	€12,60
114430900	9,0mm	€14,16
114430950	9,5mm	€14,73
114431000	10,0mm	€17,36

Phantom

Foret à spirale HSS-E

- Affûtage en croix: À partir de 1,0mm
- Angle de coupe: 118°
- Traitement: Purge de vapeur
- Forme: Cylindrique avec
- DIN / ISO: DIN 338
- Matériau: HSS-E
- Version: Poli blanc



Art.	Diamètre	Prix
114470100	1,0mm	€3,36
114470150	1,5mm	€3,57
114470200	2,0mm	€3,86
114470250	2,5mm	€4,71
114470300	3,0mm	€5,30
114470350	3,5mm	€5,52
114470400	4,0mm	€5,90
114470450	4,5mm	€6,48
114470500	5,0mm	€7,76
114470550	5,5mm	€8,73
114470600	6,0mm	€9,90
114470650	6,5mm	€10,71
114470700	7,0mm	€11,40
114470750	7,5mm	€12,85
114470800	8,0mm	€14,61
114470850	8,5mm	€15,12
114470900	9,0mm	€16,99
114470950	9,5mm	€17,68
114471000	10,0mm	€20,83



PERCAGE MEULAGE TARAUDAGE



BST Disque à tronçonner

Disque à tronçonner plat pour métal.

- Trou d'arbre: 22,23mm
- Convient pour: Acier
- Unité d'emballage: 25

Art.	Épaisseur	Diamètre	Prix
DS-112	1mm	115mm	€ 1,75
DS-115	2,5mm	115mm	€ 1,80
DS-122	1mm	125mm	€ 1,95
DS-125	2,5mm	125mm	€ 1,75



RHODIUS Disque à tronçonner

Les disques de coupe extra fins ont une surface de friction fine, ce qui favorise une coupe rapide et froide, et évite le bleuissement de la pièce à travailler. Une coupe sans bavure évite un travail de finition laborieux. Formation de bavure minimum. Gerbe d'étincelles minimum. Grande vitesse de coupe. Longue durée de vie.

- Vitesse circonférentielle: 80m/s
- Unité d'emballage: 50
- Trou d'arbre: 22,23mm

Art.	Épaisseur	Diamètre	Convient pour	Prix
204619	1mm	115mm	Acier et inox	€ 1,98
203881	1,5mm	125mm	Acier et inox	€ 2,14
204621	1mm	125mm	Acier et inox	€ 2,07
206684	0,8mm	125mm	Acier	€ 3,-



TYROLIT

Disque à tronçonner

Les disques de coupe 2en1 de la génération suivante augmentent les performances et présentent beaucoup moins d'usure. Les disques de coupe 2en1 d'une épaisseur de 1,0 à 1,6mm ont été conçus pour travailler l'acier et l'inox haute qualité.

- Épaisseur: 1,0mm
- Convient pour: Acier et inox
- Diamètre: 115mm

Art.	Qualité	Spécifications	Prix
34332791	Premium	A 60 Q- BFP	€ 3,30
34332830	Standard	A 60 R- BFS	€ 2,31
34332868	BASIC	A 60 R- BFB	€ 1,47



TYROLIT

Disque à tronçonner

Disques de meulage extrêmement fins avec une petite surface de friction. De ce fait, une coupe rapide et fraîche est possible.

- Épaisseur: 1,0mm
- Convient pour: Acier et inox
- Diamètre: 115mm

Art.	Qualité	Spécifications	Prix
34332803	Premium	A 60 R- BFP	€ 3,49
34332832	Standard	A 60 R- BFS	€ 2,50
34332869	BASIC	A 60 R- BFB	€ 1,57



Jeu de tarauds à main métrique



Pour un usage général:

- Matériau facile à usiner jusqu'à 900 N/mm².
- Acier non allié et acier faiblement allié.
- Pour trous borgnes et trous débouchants.
- Pour usage à main.

- Tolérance: ISO2/6H
- DIN / ISO: DIN 352
- Matériau: HSS-G

Art.	Carré d'entraînement	Calibre filetage	Diamètre	Longueur totale	Longueur	Prix
27330BST	3,4mm	M4 x 0,7	4,5mm	45mm	13mm	€ 8,29
27334BST	4,9mm	M5 x 0,8	6mm	50mm	16mm	€ 9,32
27338BST	4,9mm	M6 x 1,0	6mm	50mm	19mm	€ 9,35
27342BST	4,9mm	M8 x 1,25	6mm	56mm	22mm	€ 13,15
27346BST	5,5mm	M10 x 1,5	7mm	70mm	24mm	€ 16,95



Taraud machine

Pour un usage général:

- Matériau facile à usiner jusqu'à 900 N/mm².
- Acier non allié et acier faiblement allié.
- Pour trous débouchants.

- Tolérance: ISO2/6H
- Forme: B
- DIN / ISO: DIN 371
- Matériau: HSS-E



Art.	Carré d'entraînement	Calibre filetage	Diamètre	Longueur totale	Longueur	Poids	Prix
37530BST	3,4mm	M4 x 0,7	4,5mm	63mm	13mm	7g	€ 7,37
37534BST	4,9mm	M5 x 0,8	6mm	70mm	16mm	12g	€ 8,55
37538BST	4,9mm	M6 x 1,0	6mm	80mm	19mm	16g	€ 8,70
37542BST	6,2mm	M8 x 1,25	8mm	90mm	22mm	29g	€ 11,10
37546BST	8mm	M10 x 1,5	10mm	100mm	24mm	51g	€ 14,90



TS Toolspecial
TOP DEALS



~~213,⁴⁵~~
99,-

ABA

Assortiment de colliers carburant 120 pièces

ART. AA 120

Assortiment de colliers de tuyau MINI comprenant :
15 x MINI 8 15 x MINI 9 30 x MINI 10 10 x MINI 11 30 x MINI 12 10 x MINI 13 5 x MINI 14 5 x MINI 15 1 x tournevis Flexidrive

• Poids: 1,2kg



~~195,-~~
109,-

ABA

Assortiment de colliers à ressort 75 pièces

ART. AA 75

Assortiment de colliers à ressort 75 pièces, comprenant :

- 10 x VK 14
- 10 x VK 16
- 10 x VK 17
- 10 x VK 19
- 10 x VK 23

5 x VK 27
5 x VK 29
5 x VK 32
5 x VK 40
5 x VK 44



ABA

Assortiment de colliers carburant et colliers 244 pièces

ART. AA 244 OM

Assortiment de colliers de tuyau 244 pièces comprenant :

- 12 x ABA 8-14
- 12 x ABA 11-17
- 12 x ABA 13-20
- 24 x ABA 15-24
- 12 x ABA 19-28
- 12 x ABA 22-32
- 12 x ABA 26-38
- 12 x ABA 32-44
- 12 x ABA 38-50
- 12 x ABA 44-56

- 12 x ABA 50-65
- 10 x MINI 8
- 10 x MINI 9
- 10 x MINI 10
- 10 x MINI 11
- 10 x MINI 12
- 10 x MINI 13
- 10 x MINI 14
- 10 x MINI 15
- 10 x MINI 16
- 10 x MINI 17
- 1 x tournevis Flexidrive

~~567,⁸⁵~~
299,-



~~229,-~~
99,-

ABA

Assortiment de colliers 120 pièces

ART. 308PR120

Assortiment de colliers de serrage Nova 120 pièces.
Contenu :

- 40x ABA 8-14
- 25x ABA 11-17
- 20x ABA 13-20

15x N 15-24
10x N 19-28
10x N 22-32
1x tournevis Flexidrive



Gomme autocollants

Disque en matière plastique pour enlever les résidus de colle sur la carrosserie. Le disque se place aisément sur une perceuse et nettoie les résidus de colle sans abîmer la peinture.

- Régime maximum: 4.000tr/min

Art.		Prix
T650	15,60	€ 11,95
T650W	19,50	€ 14,95



Bande auto-agrippante

13,-

- Bande auto-agrippante en polyamide tissé auto-adhésif.
- Excellent pouvoir adhésif sur surfaces lisses
- Résiste à la presque-totalité des plastifiants
- Résiste aux UV et au vieillissement
- Pouvoir adhésif 12,5N / 25mm au départ, 42N / 25mm au bout de 24 heures
- Plage de température -40 ~ 110°C
- Épaisseur: 2,2mm
- Support: Crochet
- Longueur: 5m
- Largeur: 20mm



Ruban aluminium

4,50

- Convient pour l'étanchéité pare-vapeur.
- Pour double vitrage, pare-chalear, isolation et systèmes de climatisation.
- Résiste aux UV, à l'humidité et au vieillissement
- Très faible perméabilité à la vapeur
- Pouvoir adhésif 15,0N / 25mm sur l'inox
- Plage de température -35 ~ 120°C
- Épaisseur: 0,07mm
- Longueur: 10m
- Couleur: Aluminium
- Largeur: 50mm



Ruban mousse double face

11,50

- Ruban de montage mousse double face.
- Spécialement conçu pour la pose des moulures et baguettes de protection sur les pièces de carrosserie
- Pour assemblages longue durée et permanents
- Résistant aux UV, à l'humidité et au vieillissement
- Pouvoir adhésif 20,0N / 25mm sur l'inox
- Plage de température -20 ~ 70°C, brièvement 90°C
- Épaisseur: 0,8mm
- Longueur: 10m
- Couleur: Noir
- Largeur: 19mm



Ruban adhésif

4,60

- Ruban textile polyvalent à forte imperméabilité à l'eau.
- Résistant à l'abrasion et au sablage
- Peut servir également comme ruban anti-corrosion
- Se coupe aisément à la main
- Pouvoir adhésif 9,5N / 25mm sur l'inox
- Température maximum 80°C
- Épaisseur: 0,28mm
- Longueur: 10m
- Largeur: 50mm

Art.	Couleur
2011GR15010W	Gris
2011W5010W	Blanc
2011Z5010W	Noir



Ruban auto-vulcanisant max. 90°C 1p. Blister

6,75

ART. 2049Z1910W

- Pour isoler, assembler ou pour l'étanchéité des fils électriques jusqu'à 40 KV.
- Ruban isolant autovulcanisant très élastique à base de caoutchouc EPR
- Convient pour la presque-totalité des câbles électriques en caoutchouc
- Résistant aux UV et à l'humidité
- Plage de température -40 ~ 90°C
- Épaisseur: 0,75mm
- Longueur: 10m
- Température maximum: +90°C
- Largeur: 19mm

Une ampoule Neglin pour chaque fonction

Feux de croisement - feux de route



N 10988 N 14029 N 14016 N 14037 N 14016 N 54510* N 17931 N 17932 N 17933* N 17935 N 14615 N 17923 N 17924 N 17925 N 17937

R2 R2 Visio H1 H3 H4 H7 H9 H10 H11 H13 H15 HB3 HB4 HB5 HIR2

Indicateurs de direction avant



N 14122 N 14125 N 11437 N 13090 N 13094 N 13097 N 16012 N 16016

H21W HY21W P21W PY21W W21W WY21W PSY24W PY24W

Feux de circulation diurne



N 16002 N 16004

P13W PS19W

Éclairage intérieur



N 11728 N 14053 N 11642 N 11625

T4W W5W C5W FEST10W

Éclairage du tableau de bord



N 14052 N 14053 Div.

W3W W5W Bax

Feu de stationnement avant



N 14052 N 11728 N 11462 N 14053 N 14121 N 11440

W3W T4W R5W W5W H6W W21/5W

Indicateurs latéraux



N 14052 N 11728 N 11462 N 14053 N 14075 N 16014

W3W T4W R5W W5W WY5W PCY16W

Feux de brouillard avant



N 14016 N 14037 N 54510* N 17930 N 17933* N 14616 N 17923 N 17924 N 14556 N 14556 N 16010 N 16008

H1 H3 H7 H8 H11 H16 HB3 HB4 H27W/1 H27W/2 PSX24W PS24W



NEGLIN

Éclairage du coffre



N 11642 N 11462 N 11625

C5W R5W FESTIOW

Indicateurs de direction arrière



N 11463 N 11461 N 14215 N 14122 N 14125 N 11437 N 13090 N 13094 N 13097 N 16006 N 16016

R10W RY10W W16W H21W HY21W P21W PY21W W21W WY21W PSY19W PY24W

3ème feu de freinage



N 14052 N 14053 N 14215 N 13094 N 11463

W3W W5W W16W W21W R10W

Feu de recul



N 14215 N 14122 N 13092 N 13094 N 16004 N 16010

W16W H21W P21W W21W PS19W PSX24W

Éclairage de la boîte à gants



N 11642 N 11462 N 14053

C5W R5W W5W

Feu de stationnement arrière



N 11728 N 11462 N 14053 N 14121 N 11463 N 11436 N 13092 N 11469

T4W R5W W5W H6W R10W P21/4W P21/5W PR21/5W



N 14052 N 11642 N 11462 N 14053 N 11463

W3W C5W R5W W5W R10W

Éclairage de la plaque d'immatriculation



N 14215 N 14122 N 11437 N 13089 N 16004

W16W H21W P21W PR21W PS19W

Feu antibrouillard arrière



N 14215 N 11437 N 13089 N 11436 N 13092 N 11469 N 13094 N 11440

W16W P21W PR21W P21/4W P21/5W PR21/5W W21W W21/5W

Feux de freinage

ECLAIRAGE AUTOMOBILE

Lights On



OSRAM

Lampe Xénon

Art.	Type de lampe	Qt.	Prix
66140	D1S	2	€ 45,25
66250	D2R	2	€ 32,50
66240	D2S	2	€ 32,50
66340	D3S	2	€ 56,50
66440	D4S	2	€ 44,50



NEGLIN

Lampe Xénon

Art.	Type de lampe	Qt.	Prix
N 85010	D1S	2	€ 29,50
N 85005	D2R	2	€ 25,20
N 85001	D2S	2	€ 25,20
N 85015	D3S	2	€ 42,50
N 85020	D4S	2	€ 36,90



OSRAM

Lampe halogène 12V

Art.	Type de lampe	Qt.	Prix
64150	H1	20	€ 1,75
64151	H3	20	€ 2,05
64193	H4	50	€ 1,90
64210	H7	50	€ 2,36



NEGLIN

Lampe halogène 12V

Art.	Type de lampe	Qt.	Prix
N 14035	H1	20	€ 0,90
N 14037	H3	20	€ 1,00
N 14016	H4	20	€ 0,99
N 14510	H7	20	€ 1,45



OSRAM

Lampe halogène 12V

Art.	Type de lampe	Qt.	Prix
64193ULT	H4 Ultra Life	10	€ 3,95
64210L	H7 Longlife	20	€ 3,25



NEGLIN

Lampe halogène 12V

Art.	Type de lampe	Qt.	Prix
N 54016	H4	20	€ 1,95
N 54510	H7	20	€ 2,10

Lights On



OSRAM

Lampe halogène 12V

Art.	Type de lampe	Qt.	Prix
64213	H9	2	€ 14,50
9145	H10	2	€ 7,50
64176	H15	2	€ 18,50
64219	H16	2	€ 14,50
64136	H21W	2	€ 5,50
881	H27W/2	2	€ 5,30
2504	PSX24W	2	€ 9,90



OSRAM

Lampe halogène 12V

Art.	Type de lampe	Qt.	Prix
64212	H8	2	€ 9,90
64211	H11	2	€ 9,05
9005	HB3	2	€ 5,10
9006	HB4	2	€ 6,25
9012	HIR2	2	€ 15,25



NEGLIN

Lampe halogène 12V

Art.	Type de lampe	Qt.	Prix
N 17931	H9	2	€ 5,15
N 17932	H10	2	€ 6,05
N 14615	H15	2	€ 9,05
N 14616	H16	2	€ 10,65
N 14122	H21W	2	€ 3,10
N 14555	H27W/2	2	€ 3,40
N 16014	PCY16W	2	€ 8,50
N 16010	PSX24W	2	€ 7,20



NEGLIN

Lampe halogène 12V

Art.	Type de lampe	Qt.	Prix
N 17930	H8	2	€ 5,35
N 17933	H11	2	€ 5,00
N 17923	HB3	2	€ 3,40
N 17924	HB4	2	€ 3,40
N 17937	HIR2	2	€ 8,35





Lève-roue 60 kg

1.074,-

ART. WD 60 G2

L'appareil de levage de roue est une solution ergonomique pour le démontage, le maniement et le montage simples et sûrs de roues. L'appareil de levage de roue soulève la roue directement du sol et évite ainsi le lourd travail de levage. Soulever sans peine grâce à la commande au pied. Les roulettes montées sur roulements à billes assurent une rotation et un positionnement simples de la roue.

- Hauteur d'élévation: 1.100mm
- Convient pour: Roues jusqu'à 24"
- Capacité: 60kg



Lève-roue 500 kg

1.646,-

ART. WD500

Ce lève-roue convient pour les roues des poids lourds, bus et fourgons. Le WD500 comprend des bras réglables et des roues qui fonctionnent indépendamment les uns des autres.

- Hauteur d'élévation: 115 - 730mm
- Convient pour: Roues 260 - 1.380 mm
- Capacité: 500kg



Lève-roue 1.600 kg

2.210,-

ART. WD1600

Montage, démontage et maniement aisés et sûrs des grandes roues de machines agricoles et d'excavatrices. L'excellente tige de connexion maintient la roue en équilibre en toute sécurité. Les rouleaux peuvent être adaptés à la largeur de la roue. Le système hydraulique à double action assure une commutation sans main entre le levage et l'abaissement.

- Capacité: 1.600kg
- Convient pour: Roues 1.250 - 2.400 mm



Lève-roue 250 kg

177,-

ART. WD MOBILE

Idéal pour l'entretien de camions. Montage, démontage et maniement aisés et sûrs des lourdes roues de camions et de bus. Grâce au levier ergonomique, le dispositif de levage de roue peut aisément être commandé par un seul mécanicien. Les rouleaux montés sur roulements à billes assurent une rotation et un positionnement simples de la roue sur les moyeux.

- Capacité: 250kg
- Convient pour: Roues jusqu'à 445/65 - 22,5"

HEAVY DUTY



Poste à souder MIG/MAG 20 - 250 A

ART. 075016

Le KRONOS 250M est un poste à souder inverter triphasé multi-procédés. Sa technologie de pointe assure d'excellentes caractéristiques d'arc pour les applications MIG/MAG exigeantes. Les synergies intégrées facilitent considérablement les réglages et diminuent les projections pendant le soudage. Son interface lumineuse et simple d'accès offre un contrôle précis des paramètres de soudage afin de garantir une qualité parfaite.

- Courant de soudage: 20 - 250A
- Dimensions: 750 x 450 x 800mm
- Voltage: 400V
- Version: KRONOS 250 T
- Poids: 45kg

~~2.581,⁸⁰~~

2.150,-





Cric hydropneumatique 58/30 t

ART. A5830-C

Convient e.a. pour bus en raison de sa taille basse, son tonnage maximum autorisé et son levier long. Poignée ergonomique et bien pratique pour déplacer le cric. Livré avec 3 rallonges : 10 - 70 - 120mm.

- Hauteur minimum: 330mm
- Capacité: 58 / 30t
- Longueur de levier: 1.360mm
- Hauteur maximum: 650mm
- L x L x H: 1.050 x 350 x 220mm
- Version: 2 étages
- Poids: 80kg



~~2.237,-~~

2.099,-



OMEGALIFT

Cric hydropneumatique 35/20 t

ART. 23207

Convient particulièrement pour bus, camions de transport et machines agricoles. Soulever et abaisser rapidement avec une commande pneumatique.

- Hauteur minimum: 163mm
- Capacité: 35 / 20t
- Longueur de levier: 1.025mm
- Hauteur maximum: 311mm
- L x L x H: 549 x 351 x 163mm
- Version: 2 étages
- Poids: 46kg



~~988,⁹⁵~~

899,-



**Toolspecial
TOP DEALS**

~~1.556,⁵⁰~~

1.399,-

IR Approval Markt

Clé à choc 1" 20 V 2 x 20 V 2.850 Nm

ART. W9491-K4E-EU

La mobilité d'une clé à choc sans fil et la force d'une clé à choc 1 pouce ! Idéale pour les endroits où on ne dispose pas toujours d'un compresseur et où on a besoin d'une clé à choc puissante. Couple maximum 2.850 Nm, réglage aisé des différents réglages de couple. Fonctionne sur 2 batteries 20V pour assurer une puissance maximum. Convient pour poids lourds, bus, machines lourdes et applications industrielles. Avec vis courte. Livrée avec 4 batteries 20V 5,0 Ah et chargeur de batterie.

- Spécifications de batterie: 4 x Li-ion 5 Ah
- Carré d'entraînement: 1"
- Couple maximum: 2.850Nm
- Voltage: 20V
- Poids: 17,4kg



~~1.631,²⁰~~

1.450,-

IR Approval Markt

Clé à choc 1" 20 V avec broche longue

ART. W9691-K4E-EU

La mobilité d'une clé à choc sans fil et la force d'une clé à choc 1 pouce ! Idéale pour les endroits où on ne dispose pas toujours d'un compresseur et où on a besoin d'une clé à choc puissante. Couple maximum 2.850 Nm, réglage aisé des différents réglages de couple. Fonctionne sur 2 batteries 20V pour assurer une puissance maximum. Convient pour poids lourds, bus, machines lourdes et applications industrielles. Avec vis 6 pouces. Livrée avec 4 batteries 20V 5,0 Ah et chargeur de batterie.

- Spécifications de batterie: 4 x Li-ion 5 Ah
- Carré d'entraînement: 1"
- Couple maximum: 2.850Nm
- Voltage: 20V
- Poids: 18,1kg



IR Approval Markt

Clé à choc 1" 2.850 Nm

799,-

ART. 2850MAX

Clé à choc 1" de construction durable avec poignée rotative 360°.

- Consommation d'air: 397l/min
- Pression de travail: 6,3bar
- Nombre de coups: 7701/min
- Raccord: s.o.
- Carré d'entraînement: 1"
- Nombre de tours sans charge: 5.500tr/min
- Couple maximum: 2.850Nm
- Longueur d'arbre: s.o.
- Raccord fileté: 1/2"
- Diamètre de tuyau recommandé: 19mm
- Niveau du bruit: 96,7dB(A)
- Longueur totale: 334mm
- Poids: 8,8kg



IR Approval Markt

Clé à choc 1" 2.850 Nm

849,-

ART. 2850MAX-6

Clé à choc 1" de construction durable avec broche long 6" et poignée rotative 360°.

- Consommation d'air: 397l/min
- Pression de travail: 6,3bar
- Nombre de coups: 7701/min
- Raccord: s.o.
- Carré d'entraînement: 1"
- Nombre de tours sans charge: 5.500tr/min
- Couple maximum: 2.850Nm
- Longueur d'arbre: 152mm
- Raccord fileté: 1/2"
- Diamètre de tuyau recommandé: 19mm
- Niveau du bruit: 96,7dB(A)
- Longueur totale: 486mm
- Poids: 9,8kg





Clé à choc 1" 3.400 Nm

ART. 9014P-1

Broche extra long 240mm. Clé à choc extrêmement puissante avec axe rallongé pour un accès facile aux écrous de roue sur les roues jumelées des poids lourds. Pour usage droite et gauche.

- Consommation d'air: 283l/min
- Pression de travail: 6,3bar
- Raccord: Euro 10
- Carré d'entraînement: 1"
- Nombre de tours sans charge: 5.500tr/min
- Couple maximum: 3.400Nm
- Longueur d'arbre: 240mm
- Raccord fileté: 1/2"
- Diamètre de tuyau recommandé: 19mm
- Niveau du bruit: 114,5dB(A)
- Longueur totale: 586,7mm
- Poids: 8,5kg

1.277,-



Clé à choc 1" 3.850 Nm

ART. 9014LGT

Clé à choc 1" extra puissante avec broche longue de 240mm. Son couple maximum de 3.850 Nm et son poids de seulement 5,9 kg forment une combinaison idéale. Commande droite et gauche. Livrée avec poignée rotative de 360°.

- Consommation d'air: 235l/min
- Pression de travail: 6,3bar
- Raccord: Euro 10
- Carré d'entraînement: 1"
- Nombre de tours sans charge: 4.600tr/min
- Couple maximum: 3.850Nm
- Longueur d'arbre: 240mm
- Raccord fileté: 1/2"
- Diamètre de tuyau recommandé: 13mm
- Niveau du bruit: 113,5dB(A)
- Longueur totale: 370mm
- Poids: 5,9kg

812,-



Clé à choc 1" 4.100 Nm

ART. 9014TT

Clé à choc 1" très solide. Son couple maximum de 4.100 Nm et son poids de seulement 4,6 kg en font une combinaison idéale. Commande gauche et droite. Livrée avec poignée rotative 360°.

- Consommation d'air: 235l/min
- Pression de travail: 6,3bar
- Raccord: Euro 10
- Carré d'entraînement: 1"
- Nombre de tours sans charge: 4.100tr/min
- Couple maximum: 4.100Nm
- Longueur d'arbre: s.o.
- Raccord fileté: 1/2"
- Diamètre de tuyau recommandé: 13mm
- Niveau du bruit: 112,9dB(A)
- Poids: 4,6kg

762,-



Support de boulonneuse

ART. 063136

Ce support ergonomique mobile pour clés à choc simplifie les travaux de réparation avec clé à choc pour moins de fatigue. Le Trolley UW1 supporte le poids et absorbe une partie des vibrations résultant des travaux sur poids lourds. Il allège les efforts quotidiens pendant l'utilisation des clés à choc et favorise un meilleur environnement de travail pour mécaniciens professionnels. Le concept réfléchi fait de ce trolley un élément simple à utiliser, qui s'adapte sans effort à la gamme très étendue des clés à choc et qui procure à l'utilisateur une position de travail stable.

- L x l x H: 860 x 860 x 950mm



2.125,-



Kit marteau burineur 4.300 /min

145,-

ART. EG-01-06-0012

Marteau perforateur pneumatique avec raccord hexagonal, y compris 5 burins différents.

- Réception: 10mm
- Consommation d'air: 269l/min
- Pression de travail: 6bar
- Nombre de coups: 4.3001/min
- Raccord fileté: 1/4"
- Poids: 8kg



Kit marteau burineur 2.600 /min

246,-

ART. 9035H/6

Kit de burins pneumatiques, y compris 5 burins différents.

- Réception: 10mm
- Consommation d'air: 57 - 594l/min
- Pression de travail: 6,3bar
- Nombre de coups: 2.6001/min
- Raccord: Euro 7.2
- Raccord fileté: 1/4"
- Poids: 2,5kg



Kit marteau burineur 2600 /min

316,-

ART. 9035V/5

Kit burineur avec burins spéciaux pour le démontage par vibrations des raccords vissés grippés ou rouillés. Fréquence des vibrations réglable 9 positions jusqu'à 2600/min. Livré avec mandrin de serrage rapide et 4 burins différents.

- Réception: 10mm
- Consommation d'air: 57 - 594l/min
- Pression de travail: 6,3bar
- Nombre de coups: 26001/min
- Raccord: Euro 7.2
- Raccord fileté: 1/4"
- Poids: 2,5kg



OUTILS POUR PNEUS



TS Toolspecial
TOP DEALS

LASER

Clé de soupape

~~27,-~~
24,-

ART. 5224

Démonte obus de valve avec tête rotative à 180 ° et couche composite pour protéger la jante. Convient pour les valves Schrader.



AT

Pincettes pour masses d'équilibrage

~~14,-~~
9,95

ART. AT0168

Pince pour masse d'équilibrage pour monter et démonter la masse à inertie.

- Longueur totale: 240mm



NOUVEAU



SCANNEZ ET REGARDEZ
LA VIDÉO DU PRODUIT

FIX

Pincettes pour masses d'équilibrage 5-in1

29,95

ART. FX0921

Pince pour masse d'équilibrage pour :

- Démontage du poids adhésif sans toucher la jante
- Démontage de la masse à inertie
- Montage de la masse à inertie
- Montage du poids adhésif (avec protection)
- Couper le poids adhésif



FIX

Pincettes pour masses d'équilibrage poids adhésif

39,95

ART. FX0922

Pince pour masse d'équilibrage pour démonter et remonter le poids adhésif sans abîmer la jante.

OUTILS POUR PNEUS

NOUVEAU

LASER

Coffret de nettoyage pour goujons 8 pièces

ART. 6602

Coffret de nettoyage pour goujons pour éliminer aisément crasse, rouille et graisse des goujons des roues avant de les remonter. Utilisation sans outil ou avec une perceuse en combinaison avec l'adaptateur fourni.

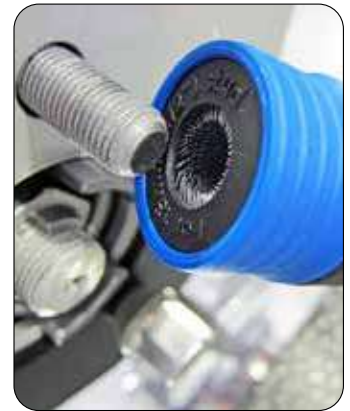

~~62,30~~
55,-

Toolspecial TOP DEALS



Assortiment de douilles à choc 1/2" 40 pièces

ART. AT3032

Assortiment de douilles à choc 40 pièces. Contenu :

- 19 douilles à choc longues 1/2" 9 - 30 mm
- 19 douilles à choc courtes 1/2" 9 - 30 mm
- 1 rallonge 1/2" 125mm
- 1 joint de cardan à choc 1/2"

- Taille de l'entraînement: 1/2"
- Matériau: Chrome molybdène



~~128,95~~
99,-

LASER

NOUVEAU

Extracteur d'écrous et de boulons 22 pièces

ART. 7108

Jeu de douilles pour boulons à tête ronde avec écrou pour véhicules VAG, 22 pièces. Convient pour Beetle, EOS, Golf (depuis 2009) Jetta (depuis 2011) Passat (depuis 2006), Polo (depuis 2010) Scirocco, Sharan, Touran, Tiguan et UPI.

175,-



OUTILS POUR PNEUS



Kit réparation de pneus cheville pour voitures de tourisme

ART. PU-116010

Le système de réparation de pneu est fabriqué à partir d'un composé de caoutchouc butyle, d'élastomères, d'un agent de vulcanisation, des silicones et des accélérateurs de vulcanisation. Tyre Seals empêche l'humidité de rentrer par la fuite en d'attaquer la ceinture en acier du pneu. Approprié pour la réparation des pneus des voitures de tourisme. Colmate non seulement pour empêcher l'air de s'échapper du pneu, mais isole en même temps l'insert en nylon de la ceinture d'acier du pneu.

Bouchons séparés pour kit de réparation de pneus PU-115999.

34,50



~~116,-~~
99,-



Kit réparation de pneus corde pour voitures de tourisme

ART. PU 115990

Le système de réparation de pneus est fabriqué d'un composé de caoutchouc butyle, d'élastomères, d'un produit de vulcanisation, de silicones et d'accélérateurs de vulcanisation. EZ-Seals évite que l'humidité ne pénètre dans le pneu par la fuite et n'abîme la ceinture d'acier du pneu. Convient pour : La réparation de pneus de camions. Étanche non seulement la fuite de l'air hors du pneu, mais isole également l'insert en nylon de la ceinture d'acier du pneu. Étanche des trous jusqu'à 9 mm. Kit comprenant : 60 lacets de vulcanisation (100 mm), longue aiguille avec œillet ouvert, râpe, pot de lubrifiant, couteau à lame cassable.

40,-



Chariot porte-pneus

ART. FX0800

Chariot à pneus avec système de serrage et bascule breveté.

- Largeur de serrage maximum: 73cm
- Poids: 17,4kg
- Convient pour: 14 - 20"



225,-

OUTILS POUR BATTERIES



Câble de batterie PVC

Câble de démarrage PVC pour brancher le démarreur sur la batterie.

- Tension nominale: 450/750V
- Tension d'épreuve: 2.500V
- Emballage: Rouleau

Art.	Coupe	Intensité de courant	Longueur	Couleur	Prix
D04001	10mm ²	50A	50m	Noir	€ 5,25
D04002	10mm ²	50A	50m	Rouge	€ 5,25
D04003	16mm ²	68A	50m	Noir	€ 7,-
D04004	16mm ²	68A	50m	Rouge	€ 7,-
D04005	25mm ²	89A	25m	Noir	€ 10,-
D04006	25mm ²	89A	25m	Rouge	€ 10,-
D04007	35mm ²	110A	25m	Noir	€ 17,-
D04014	35mm ²	110A	25m	Rouge	€ 17,-



Borne de charge de la batterie

Entièrement isolé. Avec tresse de masse.

- Capacité: 800A
- Matériau: Cuivre, laiton
- Épaisseur de fil: 35 - 50mm²

Art.	Couleur	Prix
D21494/1G	Rouge	€ 40,50
D21495/1G	Noir	€ 40,50



Cosse de batterie type L

- Épaisseur de fil: 10 - 70mm²
- Matériau: Cuivre étamé

Art.	Version	Prix
D21045/1	Plus	€ 5,95
D21046/1	Négatif	€ 5,95



Fil de masse de batterie

Avec collier de batterie et oeillet de câble.

- Diamètre oeillet: 10mm
- Longueur: 500mm

Art.	Épaisseur de fil	Prix
D26355/1G	35mm ²	€ 24,50
D26505/1G	50mm ²	€ 26,-
D26705/1G	70mm ²	€ 29,-



Cosse de batterie DAF/MAN

- Calibre filetage: M12
- Matériau: Cuivre

Art.	Version	Prix
D21037/1	Plus	€ 9,-
D21033/1	Négatif	€ 9,-



OUTILS POUR BATTERIES

LASER

Nettoyant pour bornes de batterie

ART. 5391

Clé en croix pour cosses de batterie. Pour nettoyer et fraiser cosses, colliers et connecteurs.

- Longueur: 125mm
- Largeur: 110mm



~~10,20~~
8,95



GYS

Nettoyant pour bornes de batterie

ART. 027572

Nettoyeur des bornes de batterie (double forme en V). Convient pour l'élimination de l'oxydation sur les bornes de la batterie et terminaux de batterie.



~~18,50~~
15,-

HAZET

Nettoyant pour bornes de batterie

ART. 4650-4

Convient pour éliminer l'oxydation sur les bornes et colliers de batterie.

- Longueur: 120mm

13,40



OUTILS POUR BATTERIES



Chargeur de batterie 6 / 12 V 15 - 130 Ah

ART. 24496

Chargeur de batterie automatique commandé par un microprocesseur. Charge automatique de 1V minimum. Options 6V / 12V et 3A / 7A.

- Courant de charge: 7A
- Convient pour types de batterie: Gel / humide
- Capacité de batterie: 15 - 130Ah
- L x L x H: 210 x 340 x 130mm
- Voltage: 6 / 12V

~~139,-~~

115,-



Chargeur de batterie

6 / 12 / 24 V 15 - 150 Ah

ART. 24502

Chargeur de batterie automatique commandé par un microprocesseur. Recharge automatique de 1V minimum. Options 6V / 12V et 24V et 3A / 7A.

- Courant de charge: 7A
- Convient pour types de batterie: Gel / humide
- Capacité de batterie: 15 - 150Ah
- L x L x H: 210 x 340 x 130mm
- Voltage: 6 / 12 / 24V

~~151,-~~

128,-



Chargeur de batterie 6 / 12 V 35 - 225 Ah

ART. 24519

Chargeur de batterie automatique commandé par un microprocesseur. Charge automatique de 1V minimum. Options 6V / 12V et 7A, 10A et 15A. Avec mode de régénération pour batteries sulfatées.

- Courant de charge: 15A
- Convient pour types de batterie: Gel / humide
- Capacité de batterie: 35 - 225Ah
- L x L x H: 210 x 360 x 140mm
- Voltage: 6 / 12V

~~175,-~~

145,-



Chargeur de batterie

6 / 12 / 24 V 35 - 225 Ah

ART. 24526

Chargeur de batterie automatique commandé par un microprocesseur. Recharge automatique de 1V minimum. Options 6V / 12V et 24V et 7A, 10A et 15A. Avec mode de régénération pour batteries sulfatées.

- Courant de charge: 15A
- Convient pour types de batterie: Gel / humide
- Capacité de batterie: 35 - 225Ah
- L x L x H: 210 x 360 x 140mm
- Voltage: 6 / 12 / 24V

~~219,-~~

185,-



Chargeur de batterie 6 / 12 / 24 V 35 - 350 Ah

ART. 24830

Chargeur de batterie automatique à microprocesseur. Recharge 100% automatique des batteries de 1V minimum. Choix entre 6V, 12V et 24V et 7A, 15A et 25A. Avec mode de régénération de batterie pour les batteries sulfatées.

- Courant de charge: 25A
- Convient pour types de batterie: Acide de plomb, AGM, EFB, Gel
- Capacité de batterie: 35 - 350Ah
- L x L x H: 280 x 420 x 230mm
- Voltage: 6 / 12 / 24V



~~561,-~~

475,-



OUTILS POUR BATTERIES

Toolspecial
TOP DEALS



~~578,²⁰~~
489,-

Booster/chargeur de batterie 20 - 375 / 20 - 300 Ah

ART. 26469

Chargeur/booster de batterie 12 - 24V automatique commandé par un microprocesseur. Charge à partir de 1V avec la possibilité de régénérer les batteries sulfatées. Avec test de fonctionnement d'alternateur et fonction boost de batterie.

- Courant de charge: 25 / 20A
- Puissance de démarrage: 165 / 130A
- Convient pour types de batterie: Gel / AGM / VRLA / Humide / EFB
- Capacité de batterie: 20 - 375 / 20 - 300Ah
- L x L x H: 425 x 255 x 255mm
- Voltage: 12 / 24V



~~730,¹⁰~~
619,-

Booster/chargeur de batterie 20 - 600 / 20 - 450 Ah

ART. 26483

Chargeur/booster de batterie 12 - 24V automatique sur roulettes commandé par un microprocesseur. Charge à partir de 1V avec la possibilité de régénérer les batteries sulfatées. Avec test de fonctionnement d'alternateur et fonction boost de batterie.

- Courant de charge: 40 / 30A
- Puissance de démarrage: 280 / 210A
- Convient pour types de batterie: Gel / AGM / VRLA / Humide / EFB
- Capacité de batterie: 20 - 600 / 20 - 450Ah
- L x L x H: 305 x 475 x 795mm
- Voltage: 12 / 24V



~~802,²⁰~~
679,-

Booster/chargeur de batterie 20 - 675 / 20 - 525 Ah

ART. 26490

Chargeur/booster de batterie 12 - 24 V automatique sur roulettes commandé par un microprocesseur. Charge à partir de 1 V avec la possibilité de régénérer les batteries sulfatées. Avec test de fonctionnement d'alternateur et fonction boost de batterie.

- Courant de charge: 45 / 35A
- Puissance de démarrage: 380 / 270A
- Convient pour types de batterie: Nat - MF - Ca/Ca - AGM - GEL
- Capacité de batterie: 20 - 675 / 20 - 525Ah
- L x L x H: 305 x 475 x 795mm
- Voltage: 12 / 24V



~~1.037,²⁰~~
879,-

Booster/chargeur de batterie 20 - 750 / 20 - 525 Ah

ART. 26506

Chargeur/booster de batterie 12 - 24 V automatique sur roulettes commandé par un microprocesseur. Charge à partir de 1 V avec la possibilité de régénérer les batteries sulfatées. Avec test de fonctionnement d'alternateur et fonction boost de batterie.

- Courant de charge: 50 / 35A
- Puissance de démarrage: 500 / 400A
- Convient pour types de batterie: Gel / AGM / VRLA / Humide / EFB
- Capacité de batterie: 20 - 750 / 20 - 525Ah
- L x L x H: 400 x 475 x 795mm
- Voltage: 12 / 24V

OUTILS POUR BATTERIES



NOUVEAU

Chargeur de batterie 6 - 12 - 24 V 5 - 1.200 Ah 5 m

1.299,-

ART. 082939

GYSFLASH 107.24 CNT Unité d'assistance de batterie. Soutient les batteries des véhicules en phase de diagnostic et de mise à jour du logiciel, et gère la charge de la batterie. Le ventilateur intégré assure une alimentation stable de 100 A en cas de températures élevées et d'utilisation prolongée. Cette unité d'assistance est connectée et offre la possibilité de stocker les données de batterie au niveau du client. En cas de logiciel neuf les modèles CNT de GYS peuvent être mis à jour, de sorte que les dernières fonctions soient toujours accessibles

- Courant de charge: 100A
- Convient pour types de batterie: Nat - MF - Ca/Ca - AGM - GEL - Lithium
- Longueur de câble 12 V: 5m
- Longueur de câble 230 V: 2,5m
- Capacité de batterie: 5 - 1.200Ah
- Longueur de câble: s.o.
- L x L x H: 340 x 150 x 250mm
- Catégorie IP: IP 20
- Voltage: 6 - 12 - 24V
- Poids: 6,5kg



**Toolspecial
TOP DEALS**

Chargeur de batterie 12 V 20 - 1.500 Ah 5 m

ART. 28883

GYSFLASH 125.12 CNT unité de support de batterie. Soutient les batteries des véhicules en phase de diagnostic et de flash, et pendant la charge. Alimentation 120 A stable grâce au ventilateur incorporé, même en cas de températures plus élevées et une utilisation prolongée. Cette unité de support est connectée et offre la possibilité de stocker les données au niveau du client. Avec son hauteur de seulement 13 cm le chargeur se place aisément sous la voiture comme chargeur de hall d'exposition.

- Courant de charge: 120A
- Convient pour types de batterie: Nat - MF - Ca/Ca - AGM - GEL - Lithium
- Capacité de batterie: 20 - 1.500Ah
- Longueur de câble: 5m
- L x L x H: 130 x 130 x 260mm
- Catégorie IP: IP40
- Voltage: 12V
- Poids: 10,4kg



~~1.171,¹⁰~~
1.080,-



Chargeur de batterie

1.800,-

- Gysflash 101-12 CNT avec câble 5 mètres
- Chariot Gysflash XL
- Lecteur code barre
- Module Imprimante Smart Printer
- Rouleau de papier
- Courant de charge: 100A
- Convient pour types de batterie: Nat - MF - Ca/Ca - AGM - GEL - Lithium
- Capacité de batterie: 5 - 1.200Ah

- Longueur de câble: 5m
- L x L x H: 320 x 105 x 292mm
- Catégorie IP: IP21



Art.	Clavier
68117	QWERTY
68124	AZERTY



OUTILS POUR BATTERIES



Chargeur de batterie 12 V 20 - 1.200 Ah 5 m **815,-**

ART. 29415

Le Gysflash 100-12 HF est une alimentation stabilisée de technologie inverter avec 5 fonctions : • Charger les batteries grâce à un appareil possédant une courbe de charge évoluée • Compenser les besoins électriques pour sauvegarder les mémoires, lors d'un changement de batterie • Utiliser le chargeur comme une alimentation stabilisée dont la tension et le courant maximal sont réglables

- Courant de charge: 100A
- Convient pour types de batterie: Nat - MF - Ca/Ca - AGM - GEL
- Capacité de batterie: 20 - 1.200Ah
- Longueur de câble: 5m
- L x L x H: 320 x 292 x 105mm
- Catégorie IP: IP21
- Voltage: 12V
- Poids: 6,1kg



Chargeur de batterie 12 V 20 - 1.200 Ah 5 m

ART. 29606

Spécialement conçu pour être fixé sur un mur ou un pont élévateur, le GYSFLASH vertical 102.12 est un chargeur de forte puissance 100 A à technologie inverter. Il permet de conserver une batterie 12 V à une tension parfaitement stabilisée lors des phases de diagnostic. Il garantit également une qualité de charge optimale pour l'entretien des véhicules les plus évolués.

- Courant de charge: 100A
- Convient pour types de batterie: Nat - MF - Ca/Ca - AGM - GEL
- Capacité de batterie: 20 - 1.200Ah
- Longueur de câble: 5m
- L x L x H: 320 x 292 x 105mm
- Catégorie IP: IP21
- Voltage: 12V
- Poids: 5,8kg



~~913,-~~

859,-



Chargeur de batterie 12 V 20 - 1.200 Ah 5 m

ART. 26988

Le GYSFLASH 101.12 CNT est un chargeur de batterie "CONNECTÉ" 100A avec technologie Inverter. Ce chargeur de batterie est capable de maintenir sous tension une batterie à plomb ou au Lithium 12V parfaitement stabilisé durant l'exécution d'un diagnostic. Le chargeur garantit une qualité optimale de la charge lors de l'entretien des voitures les plus avancées. Grâce au raccord USB vous avez la possibilité d'adapter le Gysflash 101.12 CNT entièrement à votre utilisation personnelle.

- Courant de charge: 100A
- Convient pour types de batterie: Nat - MF - Ca/Ca - AGM - GEL - Lithium
- Capacité de batterie: 20 - 1.200Ah
- Longueur de câble: 5m
- L x L x H: 320 x 105 x 292mm
- Catégorie IP: IP21
- Voltage: 12V
- Poids: 8,6kg



~~933,¹⁰~~

849,-

OUTILS POUR BATTERIES

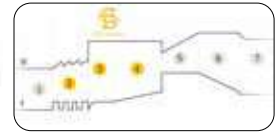

GYS

Chargeur de batterie 12 V 2 - 32 Ah

ART. 26902

Le GYSFLASH 1.12 PL (1 A) est un chargeur avancé conçu pour recharger les batteries 12 V Plomb et Lithium-Fer Phosphate (LiFePO4). Il dispose de 2 programmes de charge intelligents bien distincts garantissant les performances de chaque technologie de batterie. Idéal pour les motos, jet-skis, kartings et tondeuses.

- Capacité de charge de la batterie: MF - Ca/Ca - AGM - GEL - Lithium 2 - 32Ah
- Courant de charge: 1A
- Entretien de la capacité de la batterie: 2 - 100Ah
- Convient pour types de batterie: Nat -
- L x L x H: 130 x 80 x 38mm
- Catégorie IP: IP65
- Voltage: 12V
- Poids: 0,44kg

~~71,-~~
59,-

GYS

Chargeur de batterie 12 V 1,2 - 70 Ah

ART. 29422

Spécialement conçu pour recharger les batteries 12V des voitures citadines, motos, jet-skis, karting ou tondeuse, le GYSFLASH 4.12 dispose d'une courbe de charge intelligente.

- Capacité de charge de la batterie: 1,2 - 70Ah
- Courant de charge: 4A
- Entretien de la capacité de la batterie: 1,2 - 130Ah
- Convient pour types de batterie: Nat -
- MF - Ca/Ca - AGM - GEL
- L x L x H: 170 x 90 x 51mm
- Catégorie IP: IP65
- Voltage: 12V
- Poids: 0,69kg

~~76,²⁰~~
65,-



GYS

Chargeur de batterie 12 V 1,2 - 125 Ah

ART. 29378

Spécialement conçu pour recharger les batteries 12V de tous types de voitures, utilitaires, motos ou jet-skis, le GYSFLASH 6.12 dispose d'une courbe de charge intelligente.

- Capacité de charge de la batterie: 1,2 - 125Ah
- Courant de charge: 6A
- Entretien de la capacité de la batterie: 1,2 - 170Ah
- Convient pour types de batterie: Nat -
- MF - Ca/Ca - AGM - GEL
- L x L x H: 190 x 100 x 52mm
- Catégorie IP: IP65
- Voltage: 12V
- Poids: 0,77kg

~~103,³⁰~~
75,-



GYS

Chargeur de batterie 12 V 15 - 160 Ah

ART. 069282

Le GYSFLASH 8.12 PL a été conçu spécialement pour la recharge des batteries 12 V de tous types de véhicules, fourgons, camping cars ou camions. L'appareil utilise une courbe de charge intelligente en 8 phases et le mode "Supply" pour la recharge des modèles showroom.

- Capacité de charge de la batterie: 15 - 160Ah
- Courant de charge: 8A
- Entretien de la capacité de la batterie: 15 - 240Ah
- Convient pour types de batterie: Nat -
- MF - Ca/Ca - AGM - GEL - Lithium
- L x L x H: 195 x 365 x 70mm
- Catégorie IP: IP65
- Voltage: 12V
- Poids: 1,1kg



~~133,-~~
95,-

GYS

Chargeur de batterie 12 V 7 - 375 Ah

ART. 29668

D'une puissance de 30 A, le GYSFLASH 30.12 PL est un chargeur multifonctions conçu pour recharger les batteries 12 V Plomb et Lithium-Fer Phosphate (LiFePO4). Il dispose de 2 programmes de charge intelligents bien distincts garantissant les performances de chaque technologie de batterie. Son mode "Showroom/Diag" permet d'alimenter en toute sécurité les véhicules en concessions automobiles.

- Courant de charge: 30A
- Convient pour types de batterie: Nat - MF - Ca/Ca - AGM - GEL
- Capacité de batterie: 7 - 375Ah
- L x L x H: 190 x 190 x 73mm
- Catégorie IP: IP43
- Voltage: 12V
- Poids: 1,85kg



~~303,³⁰~~
255,-



OUTILS POUR BATTERIES

NOCO



Chargeur de batterie 6 / 12 V 1 - 30 Ah

41,50

ART. GENIUS1

Chargeur de batterie 1 A pour les batteries jusqu'à 30 Ah, comme pour les motos et autres véhicules légers. Possibilité de charger toutes les batteries de 6 et 12 V. Avec ce chargeur, vous pouvez charger toutes les batteries jusqu'à 30 Ah sans souci.

- Courant de charge: 1A
- Convient pour types de batterie: Nat - MF - Ca/Ca - AGM - GEL - Lithium
- Longueur de câble 12 V: 217 + 55cm
- Capacité de batterie: à 30Ah
- L x L x H: 89 x 58 x 33mm
- Catégorie IP: IP60
- Voltage: 6 / 12V
- Poids: 0,35kg

NOCO



Chargeur de batterie 6 / 12 V 1 - 40 Ah

58,-

ART. GENIUS2

Chargeur de batterie 2 A pour les batteries jusqu'à 40 Ah, comme pour les motos et autres véhicules légers. Possibilité de charger toutes les batteries de 6 et 12 V. Avec ce chargeur, vous pouvez charger toutes les batteries jusqu'à 40 Ah sans souci.

- Courant de charge: 2A
- Convient pour types de batterie: Nat - MF - Ca/Ca - AGM - GEL - Lithium
- Longueur de câble 12 V: 217 + 55cm
- Longueur de câble 230 V: 142cm
- Capacité de batterie: à 40Ah
- L x L x H: 94 x 61 x 43mm
- Catégorie IP: IP65
- Voltage: 6 / 12V
- Poids: 0,49kg

NOCO



Chargeur de batterie 6 / 12 V 1 - 120 Ah

79,-

ART. GENIUS5

Chargeur de batterie 5 A pour les batteries jusqu'à 120 Ah, idéal pour les voitures et les camionnettes. Possibilité de charger toutes les batteries de 6 et 12 V. Avec ce chargeur, vous pouvez charger toutes les batteries jusqu'à 120 Ah sans souci.

- Courant de charge: 5A
- Convient pour types de batterie: Nat - MF - Ca/Ca - AGM - GEL - Lithium
- Longueur de câble 12 V: 217 + 55cm
- Longueur de câble 230 V: 142cm
- Capacité de batterie: à 120Ah
- L x L x H: 116 x 73 x 48mm
- Catégorie IP: IP65
- Voltage: 6 / 12V
- Poids: 0,68kg

NOCO



Chargeur de batterie 6 / 12 V 1 - 230 Ah

133,-

ART. GENIUS10

Chargeur de batterie 10 A pour les batteries jusqu'à 230 Ah. Possibilité de charger toutes les batteries de 6 et 12 V. Avec ce chargeur, vous pouvez charger toutes les batteries jusqu'à 230 Ah sans souci.

- Courant de charge: 10A
- Convient pour types de batterie: Nat - MF - Ca/Ca - AGM - GEL - Lithium
- Longueur de câble 12 V: 217 + 55cm
- Longueur de câble 230 V: 142cm
- Capacité de batterie: à 230Ah
- L x L x H: 180 x 91 x 58mm
- Catégorie IP: IP65
- Voltage: 6 / 12V
- Poids: 1,5kg

NOCO



Chargeur de batterie 6 / 12 / 24 V 1 - 1.000 Ah

579,-

ART. GENIUSPRO25

Chargeur de batterie 25 A pour l'utilisateur professionnel exigeant. Recharge toutes les batteries 6, 12 et 24V jusqu'à 1.000 Ah pour les 6 et 12V et 500 Ah pour les 24V.

- Capacité de charge de la batterie: 1.000 / 500Ah
- Courant de charge: 25 / 12,5A
- Entretien de la capacité de la batterie: toute batterie
- Convient pour types de batterie: Nat - MF - Ca/Ca - AGM - GEL - Lithium
- Longueur de câble 12 V: 300 + 160cm
- Longueur de câble 230 V: 180cm
- L x L x H: 234 x 51 x 131mm
- Catégorie IP: IP20
- Voltage: 6 / 12 / 24V
- Poids: 1,22kg

NOCO



Valise de rangement chargeur de batterie Genius

25,40

ART. GC040

Trousse de protection solide pour chargeurs NOCO Genius1, Genius2, Genius5 et Genius10 laders. Avec poches de rangement pour tous les accessoires.

OUTILS POUR BATTERIES



NOCO

Booster de démarrage lithium 12 V 500 A

91,-

ART. GB20

Booster de démarrage pour moteurs à essence jusqu'à 4.0L. Utilisation en toute sécurité sans étincelles. Équipé d'une lampe 100 lumen et d'une sortie USB. Avec pinces de batterie, câble USB et housse de rangement.

- Puissance de pointe: 500A
- Voltage: 12V
- L x L x H: 167 x 80 x 43mm
- Poids: 0,75kg
- Catégorie IP: IP65

NOCO

Booster de démarrage Lithium 12 V 1.000 A

107,-

ART. GB40

Booster de démarrage pour moteurs à essence jusqu'à 6.0L et moteurs diesel jusqu'à 3.0L. Utilisation en toute sécurité sans étincelles. Équipé d'une lampe 100 lumen et d'une sortie USB. Avec pinces de batterie, câble USB et housse de rangement.

- Puissance de pointe: 1.000A
- Voltage: 12V
- L x L x H: 167 x 80 x 43mm
- Poids: 0,75kg
- Catégorie IP: IP65



NOCO

Booster de démarrage Lithium 12 V 1.500 A

158,-

ART. GB50

Booster de démarrage pour moteurs à essence jusqu'à 7.0L et moteurs diesel jusqu'à 4.5L. Utilisation en toute sécurité sans étincelles. Équipé d'une lampe 200 lumen et d'une sortie USB. Avec pinces de batterie, câble USB et housse de rangement.

- Puissance de pointe: 1.500A
- Voltage: 12V
- L x L x H: 195 x 86 x 48mm
- Poids: 0,75kg
- Catégorie IP: IP65



NOCO

Booster de démarrage Lithium 12 V 2.000 A avec accessoires

299,-

ART. GB70.COMBI

Le GB70 convient pour le démarrage des moteurs à essence jusqu'à 8,0L et les moteurs diesel jusqu'à 6,0L. Jeu livré avec sacoche de protection (GBC014) et chargeur rapide (XGC4) qui permet une recharge du booster 5x plus rapide.

- Puissance de pointe: 2.000A
- Voltage: 12V
- L x L x H: 210 x 99 x 70mm
- Poids: 1,8kg
- Catégorie IP: IP65



NOCO

Booster de démarrage Lithium 12 V 3.000 A avec accessoires

399,-

ART. GB150.COMBI

Le GB150 convient pour le démarrage des moteurs à essence jusqu'à 9,0L et les moteurs diesel jusqu'à 7,0L. Jeu livré avec sacoche de protection (GBC015) et chargeur rapide (XGC4) qui permet une recharge du booster 5x plus rapide.

- Puissance de pointe: 3.000A
- Voltage: 12V
- L x L x H: 310 x 127 x 69mm
- Poids: 2,8kg
- Catégorie IP: IP65



NOCO

Booster de démarrage

1.132,-

Booster de démarrage pour moteurs à essence et diesel jusqu'à 16L. Anti-étincelles et sûr à utiliser. Équipé d'un voltmètre pour contrôler la tension de batterie, d'une lampe 600 lumen et d'une sortie USB. Avec pinces de batterie, câble USB, chargeur rapide et valise de protection.

- L x L x H: 382 x 219 x 93mm
- Poids: 6,5kg
- Catégorie IP: IP65

Art.	Puissance de pointe	Voltage
GB250	5.250A	12V
GB251	3.000A	24V



OUTILS POUR BATTERIES



PROJECTA

Booster de démarrage lithium 12 V 900 A

ART. IS920

109,-

- Puissance de pointe: 900A
- Capacité de batterie: 1,6Ah
- Type de batterie: Lithium
- Nombre de batteries: 1
- L x L x H: 180 x 90 x 45mm
- Catégorie IP: IP53
- Voltage: 12V
- Poids: 0,61kg



PROJECTA

Booster de démarrage lithium 12 V 1.200 A

ART. IS1220

145,-

Le IS1220 convient pour le démarrage des moteurs à essence jusqu'à 7,0 L et les moteurs diesel jusqu'à 4,5 L. Un booster de démarrage lithium est jusqu'à 95% plus léger qu'un booster à l'acide de plomb traditionnel, et maintient la charge jusqu'à 4x plus en cas de non utilisation.

- Puissance de pointe: 1.250A
- Capacité de batterie: 3Ah
- Type de batterie: Lithium
- Nombre de batteries: 1
- L x L x H: 200 x 100 x 50mm
- Catégorie IP: IP53
- Voltage: 12V
- Poids: 0,8kg



PROJECTA

Booster de démarrage lithium 12 V 1.400 A

ART. IS1400

299,-

L'IS1400 convient pour le démarrage des moteurs à essence jusqu'à 7,0 L et des moteurs diesel jusqu'à 5,0 L. L'IS1400 est livré avec une valise solide, un câble USB-C, un connecteur USB 12V pour la voiture et des pinces de batterie premium.

- Puissance de pointe: 1.400A
- Capacité de batterie: 4Ah
- Type de batterie: Lithium
- Nombre de batteries: 1
- L x L x H: 266 x 205 x 93mm
- Catégorie IP: IP65
- Voltage: 12V
- Poids: 1,6kg



PROJECTA

Booster de démarrage lithium 12/24 V 2.000 A

ART. IS2000

~~520,-~~
365,-

L'IS2000 convient pour le démarrage des moteurs à essence 12 V et 24 V jusqu'à 8,0 L et les moteurs diesel jusqu'à 6,0 L. L'IS2000 est livré avec une valise solide, une station d'accueil, un câble USB-C, un connecteur USB 12V pour la voiture et des pinces de batterie premium.

- Puissance de pointe: 2.000A
- Capacité de batterie: 3Ah
- Type de batterie: Lithium
- Nombre de batteries: 2
- L x L x H: 354 x 224 x 132mm
- Catégorie IP: IP65
- Voltage: 12/24V
- Poids: 3,5kg



PROJECTA

Booster de démarrage lithium 12/24 V 3.000 A

ART. IS3000

~~1.500,-~~
1.269,-

L'IS3000 convient pour le démarrage de tous moteurs à essence et diesel 12V et de moteurs diesel 24V jusqu'à 12,0 L. L'IS3000 est livré avec une station d'accueil et des pinces de batterie premium. Le booster de démarrage comprend un espace de rangement pour câbles.

- Puissance de pointe: 3.000A
- Capacité de batterie: 6Ah
- Type de batterie: Lithium
- Nombre de batteries: 2
- L x L x H: 434 x 265 x 402mm
- Catégorie IP: IP54
- Voltage: 12/24V
- Poids: 12kg



PROJECTA

Booster de démarrage lithium 12/24 V 4.500 A

ART. IS5000

~~1.996,-~~
1.750,-

L'IS5000 convient pour le démarrage de tous moteurs à essence 12V et des moteurs diesel 24V jusqu'à 16,0 L. L'IS5000 est livré avec une station d'accueil et des pinces de batterie premium. Le booster de démarrage comprend un espace de rangement pour câbles.

- Puissance de pointe: 4.500A
- Capacité de batterie: 12Ah
- Type de batterie: Lithium
- Nombre de batteries: 2
- L x L x H: 434 x 265 x 402mm
- Catégorie IP: IP54
- Voltage: 12/24V
- Poids: 14kg

OUTILS POUR BATTERIES



Booster de démarrage 12 V 700 A

ART. PS-700

- Boîtier en plastique dur avec câbles longs et chargeur automatique.
- Batteries AGM fiables spécialement adaptées au système PowerStart
- Dix-huit mois de garantie sur la batterie et les défauts matériels
- Interrupteur principal pour la mise hors tension des pinces du câble, évite les étincelles
- Protection contre les pics de tension (empêche tout endommagement de l'électronique de bord)
- Signal sonore en cas de connexion à la borne incorrecte
- Pincés entièrement isolées, avec ressort puissant pour un contact optimal

- Diamètre de câble: 25mm²
- Longueur de câble: 1,75m
- Puissance de démarrage: 700A
- L x L x H: 315 x 365 x 120mm
- Puissance de pointe: 1.600A
- Poids: 9,5kg
- Capacité de batterie: 22Ah



~~389,-~~
349,-



Booster de démarrage 12 - 24 V 1.100 - 700 A

ART. PS-1224

- Boîtier en plastique dur avec câbles longs et chargeur automatique.
- Batteries AGM fiables spécialement adaptées au système PowerStart
- Dix-huit mois de garantie sur la batterie et les défauts matériels
- Interrupteur principal pour la mise hors tension des pinces du câble, évite les étincelles
- Protection contre les pics de tension (empêche tout endommagement de l'électronique de bord)
- Signal sonore en cas de connexion à la borne incorrecte
- Pincés entièrement isolées, avec ressort puissant pour un contact optimal

- Diamètre de câble: 35mm²
- Capacité de batterie: 22Ah
- Puissance de démarrage: 1.100 - 700A
- Longueur de câble: 1,7m
- Puissance de pointe: 3.500 - 1.600A
- L x L x H: 290 x 400 x 200mm
- Convient pour types de batterie: Batteries DC 12V / 24V
- Poids: 17,9kg



~~789,-~~
710,-



Booster de démarrage 12 - 24 V 1.100 - 1.100 A

ART. PS-1224HD

- Boîtier en plastique dur avec câbles longs et chargeur automatique.
- Batteries AGM fiables spécialement adaptées au système PowerStart
- Dix-huit mois de garantie sur la batterie et les défauts matériels
- Interrupteur principal pour la mise hors tension des pinces du câble, évite les étincelles
- Protection contre les pics de tension (empêche tout endommagement de l'électronique de bord)
- Signal sonore en cas de connexion à la borne incorrecte
- Pincés entièrement isolées, avec ressort puissant pour un contact optimal

- Diamètre de câble: 50mm²
- Capacité de batterie: 26Ah
- Puissance de démarrage: 1.100 - 1.100A
- Longueur de câble: 1,6m
- Puissance de pointe: 3.500A
- L x L x H: 310 x 520 x 190mm
- Convient pour types de batterie: Batteries DC 12V / 24V
- Poids: 26kg



~~1.550,-~~
1.399,-



OUTILS POUR BATTERIES

MIDTRONICS

TS **Toolspecial**
TOP DEALS

Testeur de batterie

ART. MDX-335P

Testeur de batterie avec un affichage LCD à 2 lignes et une imprimante intégrée. Teste la décharge de batteries jusqu'à 1 volt et détecte également les cellules défectueuses. Peut également effectuer un test de base avec conclusion du système de démarrage et de charge. Convient pour les batteries 12V au plomb-acide/AGM/gel.

- Courant test: s.o.
- Imprimante intégrée: Oui
- Alimentation: Par la batterie pendant le test ou avec 6 piles AA
- Champ de mesure: 100 - 900g/ml
- Convient pour types de batterie: Acide de plomb, GEL et AGM
- Longueur de câble: 0,5m
- L x L x H: 230 x 100 x 70mm
- Voltage: 12V



~~579,-~~
525,-

MIDTRONICS

NOUVEAU

Testeur de batterie

Le testeur de batterie MVT de Midtronics est encore plus précis et plus rapide que ses prédécesseurs. La technologie AI Midtronics réunit données, expérience et expertise des 40 dernières années en 1 testeur. Le testeur MVT est capable de donner un résultat sans saisir les spécifications de la batterie. La recharge et le retest ne se font pratiquement plus. Avec liste de batteries EFB pour résultats précis pour batteries EFB.

- Alimentation: Batterie lithium 100 - 1.000A
- Champ de mesure: 100 - 3.000g/ml
- Convient pour types de batterie: Humide, AGM, EFB et gel
- Champ de mesure de capacité DIN/IEC:
- Caméra intégrée: Non
- Réseau: WiFi
- Longueur de câble: 760mm
- Voltage: 6 / 12 / 24V

Art.	Imprimante intégrée	Prix
MVT-100	Non	€915,-
MVT-100P	Oui	€999,-



MIDTRONICS

Testeur de batterie

Avec la série CPX-900 vous faites des tests complets de batterie. Le chargeur teste la capacité totale de la batterie. Donc autant la capacité de démarrage que la capacité de réserve, utilisée pour activer le système Start Stop. La liste de batteries EFB intégrée fait qu'au moyen d'algorithmes spécifiques la batterie Start Stop EFB peut être testée avec encore plus de précision. En plus il est possible d'effectuer par WIFI les mises à jour des derniers logiciels. Ainsi la liste de batteries EFB et les algorithmes seront toujours à jour.

- Alimentation: Par la batterie pendant le test ou avec 6 piles AA
- Champ de mesure: 100 - 3.000g/ml
- Convient pour types de batterie: Acide de plomb, GEL, AGM et EFB
- L x L x H: 280 x 140 x 100mm

Art.	Voltage	Imprimante intégrée	Longueur de câble	Prix
CPX-900	12V	Non	1,2m	€ 1.025,-
CPX-900P	12V	Oui	1,2m	€ 1.180,-
CPX-900L	12V	Non	3m	€ 1.070,-
CPX-900PL	12V	Oui	3m	€ 1.230,-
CPX-900HD	12 / 24V	Non	3m	€ 1.230,-
CPX-900PHD	12 / 24V	Oui	3m	€ 1.350,-



VETEMENTS ET CHAUSSURES



Blouson de travail d'hiver

119,95

Blouson d'hiver doublé avec capuchon amovible. Avec système de respiration exclusif GEOX qui offre un confort optimal. Le blouson a 6 grandes poches sur le devant avec doublure confortable, une poche à l'intérieur, une taille réglable et des manchettes.

- Homologation: EN 342 - ISO 13688:2013
- Matériau: Polyester
- Couleur: Noir

Art.	Tailles
173551-80014	S - XXXL



✦ **Commande = no d'art. + taille (par exemple, 173551-80014 en taille XL = 173551-80014-XL)** ✦



Blouson de travail d'hiver

119,95

Blouson d'hiver doublé avec capuchon amovible. Avec système de respiration exclusif GEOX qui offre un confort optimal. Le blouson a 6 grandes poches sur le devant avec doublure confortable, une poche à l'intérieur, une taille réglable et des manchettes.

- Homologation: EN 342 - ISO 13688:2013
- Matériau: Polyester
- Couleur: Bleu

Art.	Tailles
173551-60065	S - XXXL



Bonnet

14,95

ART. 176620-80013

Bonnet chaud pour les jours d'hiver. Extérieur en 100% acryl et intérieur en 100% polyester micropolaire.

- Taille: One-size
- Matériau: 50% acryl / 50% polyester micropolaire
- Couleur: Noir



VETEMENTS ET CHAUSSURES



Pull de travail

Pull de travail au tissu respirant GEOX, pour un confort maximum au porter.

- Matériau: coton 80% / polyester 20% - 280 g/m²

39,95

Art.	Tailles	Couleur
175944-80013	S - 3XL	Noir
175944-75070	S - 3XL	Gris
175944-60062	S - 3XL	Bleu



Pantalon de travail

Pantalon de travail de haute qualité pour un confort optimal. Avec poches pratiques et taille élastique.

- Homologation: EN 340 - ISO 13688:2013
- Matériau: 65% polyester / 35% coton

37,50

Art.	Tailles	Couleur
160301-80013	S - 3XL	Noir
160301-75070	S - 3XL	Gris
160301-60062	S - 3XL	Bleu

VETEMENTS ET CHAUSSURES



TOWA

Gant PowerGrab Thermo

5,49

Il s'agit d'un gant enduit de latex Microfinish. Microfinish offre une adhérence maximale avec un effort minimal. Le pouce est entièrement revêtu pour une sécurité supplémentaire. Ces gants sont particulièrement adaptés pour les travaux tant sur les surfaces mouillées que sur les surfaces souillées par l'huile et glissantes. Convient pour les travaux dans des environnements froids grâce à son gant intérieur en acrylique tricoté sans couture.

- Traitement de surface: Latex
- Manchette: Élastique
- Catégorie CE: 2
- Résistance à l'abrasion: 1
- Homologation: EN388 / EN407:2004-X2XXXX / EN511:2006-01X
- Résistance aux coupures: 1
- Résistance aux déchirures: 4
- Résistance à la perforation: 1
- Protection contre les risques thermiques: X2XXXX
- Résistance au froid: 01X
- Matériau: Acryl
- Couleur: Orange

Art.	Tailles
PGTHERM	S - XXL



govani

Botte de sécurité doublé

105,-

Botte toute en cuir, doublée. 100% étanche. Cette botte s'utilise pour de nombreux travaux. Avec classification de sécurité S3, nez composite et semelle intermédiaire kevlar. La botte a un talon renforcé pour plus de confort et une semelle SRC avec haute résistance au dérapage. Disponible dans les pointures allant de 38 à 50 !

- Type de chaussure: Haut
- Catégorie de sécurité: S3
- Matériau de nez: Composite
- Matériau de semelle intermédiaire: Kevlar
- Couleur: Brun

Art.	Tailles
GS91	40 - 50



Commande = no d'art. + taille (par exemple, GS91 en taille 44 = GS9144)



CELESTON

Chaussure de sécurité haut S3

89,95

Chaussure de sécurité en nubuck respirant et hydrofuge avec un nez en acier. La semelle anti-perforation est antistatique et absorbe l'énergie. Résistante à l'huile et aux carburants.

- Type de chaussure: Haut
- Catégorie de sécurité: S3-SRC
- Matériau de nez: Acier
- Matériau de semelle intermédiaire: Kevlar
- Matériau de dessus: Nubuck
- Matériau de garniture: Air Mesh mesh
- Homologation: EN ISO 20345:2011
- Couleur: Noir

Art.	Tailles
177654-80013	38 - 47



REDBRICK

Chaussure de sécurité haut S3

91,-

Une chaussure doublée à la mode pour les jours froids. Ces chaussures sont antistatiques avec doublure en imitation laine et une coque en carbone avec profil antidérapant. Avec semelle intermédiaire en kevlar et semelle intérieure amovible. Semelle en PU/TPU. Applications : Construction, Métal, Transport, Bâtiment et Magasin.

- Type de chaussure: Haut
- Catégorie de sécurité: S3
- Matériau de nez: Carbonite
- Matériau de semelle intermédiaire: Kevlar
- Matériau de dessus: Cuir
- Matériau de garniture: Laine d'imitation
- Homologation: EN ISO 20345:2011
- Couleur: Noir

Art.	Tailles
ICE	39 - 47



CHAUFFAGES



Chauffage 2 kW

ART. EL020004

Le chauffage électrique convient parfaitement pour chauffer les petits ateliers et garages jusqu'à environ 25 m², notamment grâce à son cadre support qui assure une excellente stabilité de l'appareil. Le chauffage électrique possède 2 positions de chaleur, et une position ventilateur (froid) qui permet d'utiliser l'appareil également pendant l'été.

- Capacité: 2kW
- Voltage: 230V



~~42,-~~
39,95



Chauffage 5 kW

ART. EL020005

Le chauffage électrique convient parfaitement pour chauffer ateliers, garages et remises jusqu'à environ 75 m², notamment grâce à son cadre support qui assure une excellente stabilité de l'appareil. Le chauffage électrique possède 3 positions de chaleur, 2.500, 5.000 (slow) et 5.000 (fast) Watt, ainsi qu'une position ventilateur (froid) qui permet d'utiliser l'appareil également pendant l'été. Attention : ne fonctionne que sur courant de puissance (400 V)

- Capacité: 5kW
- Voltage: 400V



~~104,50~~
85,-



Chauffage 9 kW

ART. EL020006

Le chauffage électrique convient parfaitement pour chauffer les grands ateliers, chantiers et dépôts jusqu'à environ 100 m², notamment grâce à son cadre support qui assure une excellente stabilité de l'appareil. Le chauffage ventilateur électrique possède 3 positions de chaleur, de 4.500, 9.000 (slow) et 9.000 (fast) Watt, ainsi qu'une position ventilateur (froid) qui permet d'utiliser l'appareil également pendant l'été. Attention : ne fonctionne que sur courant de puissance (400 V)

- Capacité: 9kW
- Voltage: 400V



~~175,-~~
125,-

LAMPES DE TRAVAIL

SCANGRIP

Baladeuse LED 150 / 300 Lm

ART. 03.5400

Baladeuse rechargeable type Mag jusqu'à 600 lumen et un spotlight 150 lumen. Munie de 2 crochets de suspension et pas moins de 3 aimants incorporés, qui font que le Mag peut être utilisée dans presque toutes les situations.

- Intensité de lumière: 150 / 300Lm
- Autonomie: 5h
- Intensité lumineuse: 250 / 500lx
- Type de lampe: SMD LED
- Temps de charge: 4h
- Capacité de batterie: 2,2Ah
- Type de batterie: Li-ion
- Longueur: 260mm
- Catégorie IP: IP20
- Voltage: 3,7V



52,90

SCANGRIP

Baladeuse LED 60 - 600 Lm

ART. 03.5690

Baladeuse rechargeable de type Mag Pro avec variateur de lumière progressif jusqu'à 600 lumen et un spotlight de 150 lumen. Avec 2 crochets rotatifs et 3 aimants incorporés, de sorte que le Mag Pro peut s'utiliser en pratiquement toute situation.

- Intensité de lumière: 60 - 600Lm
- Autonomie: 1,5 - 15h
- Intensité lumineuse: 90 / 900lx
- Type de lampe: COB LED
- Temps de charge: 4h
- Capacité de batterie: 2,6Ah
- Type de batterie: Li-ion
- Longueur: 261mm
- Catégorie IP: IP54
- Voltage: 3,7V
- Température de couleur: 6.000K



64,90

SCANGRIP

Lampe frontale LED 40 / 400 Lm

ART. 03.5626

Lampe frontale avec capteur de mouvement. Ne pèse que 100 grammes et offre un champ de lumière large avec un éclairage maximum. Variateur en continu de 10% à 100% et dure jusqu'à 7,5 heures sur 1 charge de batterie par une intensité lumineuse moyenne.

- Intensité de lumière: 40 / 400Lm
- Autonomie: 1,5 / 15h
- Intensité lumineuse: 100 / 1.000lx
- Type de lampe: COB LED
- Temps de charge: 3,5h
- Capacité de batterie: 1,6Ah
- Type de batterie: Li-ion
- Catégorie IP: IP65
- Classe IK: IK07
- Voltage: 3,7V
- Poids: 100g

71,90



STANDARD
HEADLAMP

I-VIEW
HEADLAMP



SCANGRIP

Baladeuse LED 60 - 600 Lm avec pad de charge à induction

ART. 49.0515

Baladeuse rechargeable sans fil type Mag Pro avec variateur progressif jusqu'à 600 lumen et un spotlight 150 lumen. Avec ses 2 crochets de suspension et ses 3 aimants intégrés, le Mag Pro peut être utilisée en pratiquement toute situation. Livrée avec câble de recharge correspondant (USB - USB-C) et pad de recharge à induction.

- Intensité de lumière: 60 - 600Lm
- Autonomie: 1,5 - 15h
- Intensité lumineuse: 90 / 900lx
- Type de lampe: COB LED
- Temps de charge: 4h
- Capacité de batterie: 2,6Ah
- Type de batterie: Li-ion
- Longueur: 261mm
- Voltage: 3,7V



~~104,80~~

92,50

Toolspecial
TOP DEALS

SCANGRIP

Baladeuse LED 100 / 200, spot 75 Lm

ART. 03.5404

Lampe de travail compacte d'une épaisseur de seulement 13 mm. Dotée d'un puissant aimant sur sa face inférieure et d'une position économique qui lui assure une autonomie de 2,5 à 5 heures.

- Intensité de lumière: 100 / 200, spot 75Lm
- Autonomie: 6h
- Intensité lumineuse: 100 / 200, spot 800lx
- Type de lampe: COB LED
- Temps de charge: 3h
- Capacité de batterie: 1,6Ah
- Type de batterie: Li-ion
- Longueur: 121mm
- Catégorie IP: IP65
- Voltage: 3,7V



~~56,90~~

49,95



LAMPES DE TRAVAIL



SCANGRIP

Lampe d'inspection LED 150 / 200 Lm

ART. 03.5127

29,⁹⁰

Lampe d'inspection rechargeable de Scangrip. La lampe d'inspection comprend une lampe led COB 200 Lm puissante, tandis que l'intensité lumineuse est réglable en continu de 10% à 100%. La lampe comprend des aimants pour la suspendre, ainsi qu'un clip de fixation.

- Intensité de lumière: 150 / 200Lm
- Autonomie: 10h
- Intensité lumineuse: 400lx
- Type de lampe: COB LED
- Temps de charge: 2,5h
- Capacité de batterie: 750mAh
- Type de batterie: Li-ion
- Nombre de batteries: 1
- Force magnétique: s.o.
- Catégorie IP: IP30
- Voltage: 3,7V



SCANGRIP

Lampe de capot moteur LED 2.000 Lm

149,⁹⁰

ART. 03.5457

Lampe de capot moteur rechargeable et multifonction, munie d'une lampe NOVA R 2000 Lm sur support télescopique (1,2 - 1,7 m). La lampe NOVA R peut s'enlever de son support pour servir de lampe de poche. 5 réglages d'intensité lumineuse de 200 à 2000 Lm.

- Intensité de lumière: 2.000Lm
- Autonomie: 20h
- Intensité lumineuse: 3.000lx
- Type de lampe: COB LED
- Temps de charge: 5h
- Capacité de batterie: 4Ah
- Type de batterie: Li-ion
- Catégorie IP: IP67
- Poids: 1,69kg



**TS Toolspecial
TOP DEALS**

SCANGRIP

Lampe d'inspection LED jeu promotionnel

ART. 49.0438

~~95,-~~
50,-

Le pack promotionnel Scangrip Unipen comprend deux lampes d'inspection dans les couleurs vert et rouge. La lampe d'inspection est munie d'une bande led COB et produit un éclairage unique, puissant et régulier, ce qui en fait une lampe de travail idéale. Cette lampe comprend également un spot led high power qui fait de la Unipen une lampe de poche puissante. La partie flexible bascule jusqu'à 180 degrés La Unipen est livrée avec un aimant intégré puissant et est munie d'un clip de poche.

- Intensité de lumière: 75 / 150Lm
- Autonomie: 4h
- Intensité lumineuse: 125 / 250lx
- Type de lampe: COB LED
- Temps de charge: 2,5h
- Type de batterie: Li-ion 3,7 V / 0,75 Ah
- L x L x H: 169 x 47 x 99mm
- Catégorie IP: IP65
- Poids: 200g



SCANGRIP

Lampe d'inspection LED 150 / 200 Lm

ART. 49.0500

~~89,⁷⁰~~
65,-

Kit lampe d'inspection rechargeable de Scangrip dans les couleurs vert, gris et orange. La lampe d'inspection comprend une lampe led COB 200 Lm puissante, tandis que l'intensité lumineuse est réglable en continu de 10% à 100%. La lampe comprend des aimants pour la suspendre, ainsi qu'un clip de fixation.

- Intensité de lumière: 150 / 200Lm
- Autonomie: 10h
- Intensité lumineuse: 400lx
- Type de lampe: COB LED
- Temps de charge: 2,5h
- Capacité de batterie: 750mAh
- Type de batterie: Li-ion
- Nombre de batteries: 1
- L x L x H: 121 x 38 x 202mm
- Force magnétique: s.o.
- Catégorie IP: IP30
- Voltage: 3,7V



LAMPES DE TRAVAIL

SCANGRIP
PROJECT ON FEEL STRONG

Lampe de travail LED 2.500 / 5.000 Lm

249,⁹⁰

ART. 03.6105C

La lampe de travail Tower 5 Connect de Scangrip est une lampe compacte avec trépied intégré pour batteries 18/20 V. La lampe a un rendement lumineux 2 niveaux (50-100%) qui permet d'adapter la lumière aux travaux. Les projecteurs flexibles et rotatifs de 360° permettent d'optimiser l'angle d'éclairage et de créer les conditions d'éclairage parfaites, tandis que le trépied est extensible jusqu'à 2 mètres. Lampe de travail compatible avec le système de batterie 18V METABO / CAS et tous autres packs de batterie 18/20 V des grandes marques d'outils électriques, grâce au SCANGRIP CONNECTOR. En outre le SCANGRIP POWER SUPPLY permet une alimentation directe pour être sûr d'avoir toujours suffisamment de lumière. Livrée sans batterie.

- Intensité de lumière: 2.500 / 5.000Lm
- Autonomie: s.o.
- Intensité lumineuse: 4.000 / 8.000lx
- Type de lampe: LED
- L x L x H: 121 x 153 x 892mm
- Catégorie IP: IP30
- Classe IK: IK07
- Température de couleur: 6.000K
- Poids: 5,2kg



POWERHAND
POWER HAND

Lampe de travail LED 500 / 1.500 / 5.000 Lm

Toolspecial
TOP DEALS

ART. SIN-100.2185

Lampe de travail hybride compacte Powerhand. La lampe Powerhand a deux lampes de travail avec trois modes de lumière différents. Puissance maximum de la lampe 5000 lumen. En plus de sa capacité puissante la lampe de travail est dotée de LED SMD, d'une protection IP54 et d'une résistance aux chocs IK07. Température de travail allant de -20 à 50°C et résistance aux UV et l'hydrocarbure. La lampe Powerhand connaît une durée de combustion de 5 heures maximum et est extensible jusqu'à une longueur de 1920 mm. Livrée avec câble de recharge de 520cm.

- Intensité de lumière: 500 / 1.500 / 5.000Lm
- Autonomie: 1 - 5h
- Type de lampe: SMD LED
- Temps de charge: 6h
- Capacité de batterie: 7,4Ah
- Type de batterie: Li-ion
- Nombre de batteries: 2
- L x L x H: 890-1.920 x 120 x 120mm
- Catégorie IP: IP54
- Classe IK: IK07
- Voltage: 7,4V
- Température de couleur: 4.000 - 7.000K
- Poids: 4,5kg



~~199,-~~
185,-



Baladeuse LED 60-600/180 Lm

POWERHAND

ART. SIN-100.1070

Baladeuse LED rechargeable professionnelle et fine pour un bon éclairage des endroits difficiles d'accès. La lampe comprend e.a. :

- Des LEDs COB comme éclairage principal et un LED SMD comme pointeur.

Un commutateur rotatif pour régler l'intensité de lumière.

- Intensité de lumière: 60 - 600 / 180Lm
- Autonomie: 2 - 16h
- Type de lampe: LED
- Temps de charge: 4h
- Capacité de batterie: 2,6Ah
- Type de batterie: Li-ion
- Nombre de batteries: 1
- Longueur: 384mm
- Catégorie IP: IP54
- Voltage: 3,7V
- Température de couleur: 6.500K



57,⁵⁰



Lampe de capot moteur LED 1.500 Lm

ART. SIN-100.1019

Lampe de capot rechargeable Li-on munie de crochets rotatifs 360° degrés revêtus de caoutchouc. Munie de 62 LED SMD. Faisceau lumineux large 120°. Support aluminium 115 – 180 cm.

- Intensité de lumière: 1.500Lm
- Autonomie: 3 - 6h
- Type de lampe: SMD LED
- Diamètre: 67mm
- Temps de charge: 5h
- Capacité de batterie: 4,4Ah
- Type de batterie: Li-ion
- Nombre de batteries: 1
- Longueur: 1.153mm
- Catégorie IP: IP65
- Voltage: 3,7V
- Température de couleur: 5.650 - 6.500K
- Poids: 805g

POWERHAND

Baladeuse LED

Baladeuse rechargeable avec 30 LED comme éclairage principal et 7 LED d'inspection sur la face supérieure de la lampe. Cette lampe a un design étroit courbé à 180°. Dotée de trois aimants puissants avec revêtement de protection en caoutchouc et 2 crochets de suspension.

- Intensité de lumière: 80 - 350Lm
- Autonomie: 3 - 7h
- Type de lampe: SMD LED
- Temps de charge: 5h
- Capacité de batterie: 2Ah
- Type de batterie: Li-ion
- Nombre de batteries: 1
- Catégorie IP: IP20
- Classe IK: IK04
- Voltage: 3,7V
- Température de couleur: 5.700K

Art.	Couleur
SIN-100.2026	Noir
SIN-100.2026-Y	Jaune
SIN-100.2026-O	Orange
SIN-100.2026-R	Rouge
SIN-100.2026-B	Bleu



37,⁴⁰

POWERHAND

Baladeuse LED induction noir

ART. SIN-100.1035

Baladeuse led rechargeable avec un led COD comme éclairage principal et un spot led sur le dessus de la lampe. Baladeuse extra fine très appropriée pour les endroits étroits. Faite en plastique ABS robuste et résistant aux chocs. Avec aimant puissant et crochet de suspension. Indicateur led pratique pour l'état de la batterie. Livrée avec chargeur de bureau, approprié également pour montage mural, avec fil USB.

- Intensité de lumière: 100 - 400Lm
- Autonomie: 3 - 7h
- Type de lampe: COB LED
- Temps de charge: 3,5 (câble) / 4,5 (induction)h
- Capacité de batterie: 2,6Ah
- Type de batterie: Li-ion
- Nombre de batteries: 1
- Longueur: 311mm
- Catégorie IP: IP42
- Classe IK: IK04
- Voltage: 3,7V
- Température de couleur: 5.700K



57,-

POWERHAND

Toolspecial
TOP DEALS

Baladeuse LED

Baladeuse COB LED rechargeable sans fil, disponible en cinq couleurs différentes. Avec raccord USB-C pour une recharge régulière et appropriée pour la recharge par induction. Avec 3 aimants intégrés et coque résistante aux chocs en matière haute qualité. Chargeur par induction disponible séparément en version simple et double (SIN-100.2035-4 et SIN-100.2035-5).

- Intensité de lumière: 60 - 600, spotlight 100 Lm
- Type de lampe: Led COB (spot SMD Led)
- Autonomie: 2,5 - 12 h
- Temps de charge: 3,5 (câble) / 4,5 (induction) h
- Type de batterie: 3,7V 2,6Ah Li-ion

ART. SIN-100.2035	= NOIR
ART. SIN-100.2035-Y	= JAUNE
ART. SIN-100.2035-R	= ROUGE
ART. SIN-100.2035-O	= ORANGE
ART. SIN-100.2035-B	= BLEU



~~56,00~~
49,95

POWERHAND

Chargeur par induction mono 2035

ART. SIN-100.2035-4

Pad de recharge à induction pour la recharge sans fil de 1 lampe, convient pour la série SIN-100.2035. Sans adaptateur (SIN-100.1002A).

- L x L x H: 178 x 105 x 16 mm

31,-



POWERHAND

Baladeuse LED 50 - 500 Lm, spotlight 100 Lm

44,50

ART. SIN-100.2138

Baladeuse LED COB de Powerhand. La lampe Powerhand possède un pointeur LED SMD et une lampe principale LED COB. La puissance maximale de la lampe de travail est de 500 lumen. En plus de sa capacité puissante la lampe est résistante aux chocs IK08 et comprend une protection IP65. Avec 3 aimants intégrés, un crochet pivotant 360° intégré et une coque résistante aux chocs en matériau haute qualité (ABS). La baladeuse comprend un témoin de batterie et est livrée avec un câble USB-C

- Intensité de lumière: 50 - 500, spotlight 100 Lm
- Type de lampe: COB LED
- Autonomie: 8 h
- Temps de charge: 5,5 h
- Type de batterie: Li-ion 3,7 V 4,5 Ah
- L x L x H: 251 x 38 x 58 mm



LAMPES DE TRAVAIL

NOUVEAU

POWERHAND

Lampe d'inspection LED 100 Lm

ART. SIN-100.2125-R

Lampe d'inspection compacte fabriquée avec la technologie COB Led, de couleur rouge et munie de 3 aimants. La lampe connaît 3 sources de lumière, dont la lampe frontale produit une intensité de 100 Lm.

- Intensité de lumière: 50 - 100Lm
- Autonomie: 3h
- Type de lampe: COB & SMD led
- Temps de charge: 2,5h
- Capacité de batterie: 350mAh
- Type de batterie: Li-ion
- Nombre de batteries: 1
- L x L x H: 225 x 23,5 x 19,2mm
- Force magnétique: s.o.
- Catégorie IP: IP54
- Classe IK: IK07
- Voltage: 3,7V
- Température de couleur: 6.500K

28,95



POWERHAND

Lampe de cou led 2x 15 - 300 Lm

ART. SIN-100.2165

Gardez vos mains libres avec la lampe de cou de Powerhand. L'alternative pour la lampe frontale, avec deux lampes flexibles à commande individuelle de 15-160 Lm chacune. Poids léger, avec aimant et facile à utiliser. USB-C rechargeable. Câble fourni.

- Intensité de lumière: 2x 15 - 300Lm
- Autonomie: 5 - 10h
- Type de lampe: SMD LED
- Temps de charge: 4h
- Capacité de batterie: 2Ah
- Type de batterie: Li-ion
- Nombre de batteries: 1
- Catégorie IP: IP42
- Classe IK: IK07
- Voltage: 3,7V
- Température de couleur: 6.500K

39,70



NOUVEAU

POWERHAND

Lampe de poche LED 30 - 1.000 Lm

ART. SIN-100.3034

[Unieke oplaadbare zaklamp van Powerhand met een verstelbare focus. De zaklamp ken 4 verschillende lichtmodos variërend van 30 lumen tot en met 1.000 lumen. Door zijn focusfunctie heeft de zaklamp een bereik van 920 meter. De zaklamp bevat ook een powerbank functie voor het opladen van mobiele apparaten. Wordt geleverd met USB-C kabel.]

- Intensité de lumière: 30 - 1.000Lm
- Autonomie: 3 - 60h
- Type de lampe: LED
- Temps de charge: 3h
- Capacité de batterie: 4Ah
- Type de batterie: Li-ion
- Nombre de batteries: 1
- Longueur: 190mm
- Catégorie IP: IPX7
- Voltage: 3,7V

54,95



POWERHAND

Lampe frontale LED 150 Lm

ART. SIN-100.2010

Baladeuse rechargeable avec 30 LED comme éclairage principal et 7 LED d'inspection sur la face supérieure de la lampe. Cette lampe a un design étroit courbé à 180°. Dotée de trois aimants puissants avec revêtement de protection en caoutchouc et 2 crochets de suspension. Micro USB rechargeable. Câble fourni.

- Intensité de lumière: 150Lm
- Autonomie: 4 - 12h
- Type de lampe: COB LED
- Temps de charge: 5h
- Capacité de batterie: 2,2Ah
- Type de batterie: Li-ion
- Nombre de batteries: 1
- Catégorie IP: IP54
- Voltage: 3,7V
- Température de couleur: 6.000K

27,70



POWERHAND

Jeu baladeuses LED

ART. SIN-100.1060

Lampe LED Powerhand 3en1 avec raccord rapide pratique pour changer les différentes lampes. Le jeu comprend une poignée avec batterie Li-ion, baladeuse extra fine, lampe de poche et lampe d'inspection flexible dans une garniture en mousse pour un rangement aisé dans une servante d'atelier. Avec chargeur 12V et 230V.

- Intensité de lumière: 175 / 300Lm
- Autonomie: 2,5 / 5h
- Type de lampe: COB LED
- Temps de charge: 3h
- Capacité de batterie: 2,2Ah
- Type de batterie: Li-ion
- Nombre de batteries: 1
- Voltage: 3,7V
- Température de couleur: 5.800 - 6.500K

61,50



LAMPES DE TRAVAIL

NOUVEAU



PHILIPS

Lampe de capot moteur LED 300 - 1.200 Lm

ART. X30BONNX1

~~74,³⁵~~
64,⁹⁵

La lampe led Philips Xperion 3000 pour travaux sous le capot moteur fonctionne sur batterie et offre un faisceau lumineux large et puissant de 300 à 1.200 lumen maximum. La lampe a un angle de faisceau large de 110° et possède une poignée pratique sous le capot moteur qui peut servir comme support pour maintenir la lampe libre ou bien comme crochet pour y suspendre la lampe. En plus grâce aux aimants intégrés il est possible de la fixer sur une surface métallique. Cette variété d'options permet d'obtenir le meilleur angle d'éclairage.

- Intensité de lumière: 300 - 1.200Lm
- Autonomie: 3 - 12h
- Type de lampe: Xperion 3000 led
- Temps de charge: 4h
- Capacité de batterie: 5,2Ah
- Type de batterie: Lithium
- Nombre de batteries: 1
- Catégorie IP: IP54
- Température de couleur: 6.500K

PHILIPS

Baladeuse LED 150 - 300 Lm

ART. X30LINEX1

~~29,⁵⁰~~
26,⁹⁵

Baladeuse rechargeable 150 - 300 lumen et 7,5 heures d'autonomie en mode Eco. Munie d'un crochet rotatif 360° et d'un pied magnétique. Chargeur USB compris.

- Intensité de lumière: 150 - 300Lm
- Autonomie: 4/7,5h
- Type de lampe: COB LED
- Temps de charge: 3h
- Capacité de batterie: 2,2Ah
- Type de batterie: Li-ion
- Nombre de batteries: 1
- Longueur: 305mm
- Catégorie IP: IP54
- Classe IK: IK07
- Voltage: 3,7V
- Température de couleur: 6.000K



Toolspecial TOP DEALS

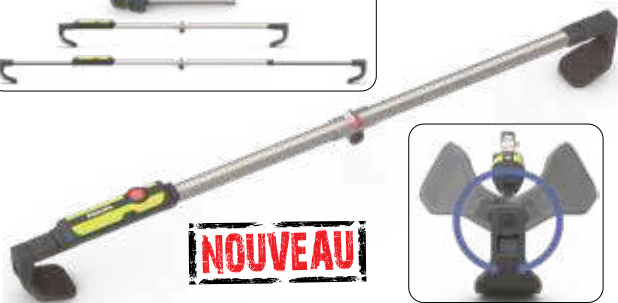

NOUVEAU



PHILIPS

Lampe de capot moteur LED 300 - 2.400 Lm

ART. X61BONNX1

~~152,-~~
129,⁹⁵

La lampe led Philips Xperion 6100 pour travaux sous le capot moteur fonctionne sur secteur ou sur batteries et offre un faisceau de lumière parfaitement dimmable de 300 à 2.400 lumen maximum. Cette lampe pivotante de 360° possède deux crochets télescopiques intégrés extensibles des deux côtés de 1,1 à 2,1 mètres maximum. Les crochets ont des ouvertures larges et sont revêtus de caoutchouc doux pour être fixés sur le capot moteur sans abîmer la peinture.

- Intensité de lumière: 300 - 2.400Lm
- Autonomie: 3 - 12h
- Type de lampe: Xperion 6100 led
- Temps de charge: 2,5h
- Capacité de batterie: 2,6Ah
- Type de batterie: Lithium
- Nombre de batteries: 2
- Longueur: 2.100mm
- Catégorie IP: IP54
- Voltage: 7,4V
- Température de couleur: 6.500K

PHILIPS

Baladeuse LED 120 / 300 Lm

ART. X60LINEX1

~~44,⁵⁰~~

Baladeuse Xperion Philips haute qualité, fabriquée suivant la technologie Led COB.

- Lampe Led puissante : 300 Lm en mode Boost & 150 Lm en mode Eco in Eco
- Mains libres : crochet extensible 360° & aimant puissant
- Avec indicateur de charge
- Livrée avec câble USB-C

- Intensité de lumière: 120 / 300Lm
- Autonomie: 4,5 / 8h
- Type de lampe: COB LED
- Temps de charge: 4h
- Capacité de batterie: 2,2Ah
- Type de batterie: Li-ion
- Nombre de batteries: 1
- Catégorie IP: IP64
- Classe IK: IK07
- Voltage: 3,7V
- Température de couleur: 6.000K
- Angle de faisceau lumineux: 100°



LAMPES DE TRAVAIL



PHILIPS



~~27,50~~

24,95

Lampe frontale LED 100 / 300 Lm

ART. X30HEADX1

La lampe frontale Philips Xperion 3000 légère produit une lumière blanche là où vous en avez besoin. Avec ses deux modes préréglés de 300 lumen maximum et son bandeau confortable, cette lampe est un outil multi-usage qui laisse les deux mains libres.

- Intensité de lumière: 100 / 300Lm
- Autonomie: 2 / 6h
- Type de lampe: LED
- Temps de charge: 2,5h
- Capacité de batterie: 1,2Ah
- Type de batterie: Li-ion
- Nombre de batteries: 1
- Catégorie IP: IP65
- Classe IK: IK07

PHILIPS



~~40,90~~

36,95

Lampe de travail LED 150 / 200 Lm

ART. X30SLIMX1

La Philips Xperion 3000 Slim multi-usage et ultra fine est idéale pour éclairer les endroits réduits. Convient pour toutes tâches dans un atelier, des inspections courtes aux travaux d'entretien et de réparation, et ce toute la journée sans interruption. Modèle rotatif pour éclairer les endroits étroits.

- Intensité de lumière: 150 / 200Lm
- Autonomie: 3 - 8h
- Type de lampe: COB LED
- Puissance: 5W
- Temps de charge: 3,5h
- Capacité de batterie: 3,7Ah

PHILIPS



Lampe frontale LED 120 / 300 Lm

44,50

ART. X60HEADX1

Lampe frontale rechargeable et légère produisant une lumière blanche de 6.000 K. La frontale comprend un détecteur de mouvement pour marche et arrêt et deux préréglages de 120 et 300 lm. Étanche à l'eau et à la poussière (IP67) et résistante aux chocs et aux chutes (IK07). La lampe est rotative de 60° pour un bon éclairage de l'endroit exact.

- Intensité de lumière: 120 / 300Lm
- Autonomie: 2,5 / 4,5h
- Type de lampe: COB LED
- Temps de charge: 2,5h
- Capacité de batterie: 1,2Ah
- Type de batterie: LFP 3,7 V
- Nombre de batteries: 1
- Catégorie IP: IP65
- Classe IK: IK07

PHILIPS



Baladeuse LED 150 / 500 Lm

ART. X60SLIMX1

Lampe d'inspection Philips Xperion de haute qualité fabriquée suivant la technologie Led COB. Lampe Led puissante : 300 lm en mode Boost & 250 lm en mode Eco in Eco. Rotative 270°. Munie d'un indicateur de charge. Livrée avec câble USB-C

52,-

- Intensité de lumière: 150 / 500Lm
- Autonomie: 4,5 / 7h
- Type de lampe: COB LED
- Temps de charge: 4h
- Capacité de batterie: 2,6Ah
- Type de batterie: Li-ion
- Nombre de batteries: 1
- Catégorie IP: IP64
- Classe IK: IK07

PHILIPS

Baladeuse LED 120 - 500 Lm

ART. X30PILLX1

Cette baladeuse Philips offre un rayon lumineux puissant qui éclaire tous les détails et qui vous aide dans tous vos travaux. Elle comprend un pied magnétique rotatif 180° et un crochet extensible 360°, et avec sa petite taille elle rentre facilement dans votre poche de pantalon. Elle comprend un pointeur Led, 3 aimants pour poser la lampe sur une surface métallique, 2 crochets pliants et une poignée antidérapante.

- Intensité de lumière: 120 - 500Lm
- Autonomie: 2,5/8h
- Type de lampe: COB LED
- Temps de charge: 3,5h
- Capacité de batterie: 2,5Ah
- Type de batterie: Li-ion
- Nombre de batteries: 1
- Longueur: 282mm
- Catégorie IP: IP20
- Classe IK: IK08

31,90



PHILIPS

Baladeuse LED 180 / 500 Lm

ART. X60PILLX1

Lampe d'inspection Philips Xperion de haute qualité fabriquée suivant la technologie Led COB. La lampe offre un faisceau de lumière large avec un angle de 100° et éclaire ainsi toute la zone de travail. Le faisceau de lumière blanche assure avec précision la bonne quantité de lumière aux bons endroits.

72,50

- Intensité de lumière: 180 / 500Lm
- Autonomie: 4,5 / 10h
- Type de lampe: COB LED
- Temps de charge: 4,5h

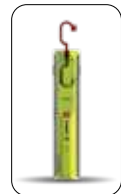

Table des matières

Article	Page
Accouplements de sécurité	43
Armoires à bacs	52
Armoires pour outils	4-5
Assortiments de colliers à ressort	84
Assortiments de colliers de tuyau	84
Assortiments de fusibles enfichables	62
Assortiments d'outils	18-20,56
Attache-câbles	63
Baladeuses	115-122
Bancs moteur	33
Barrières de signalisation	60
Blousons de travail d'hiver	111
Bonnets	111
Boosters de batterie	107-109
Bottes sécurité	113
Câbles de batterie	99
Câbles de voiture	63
Cales de démontage	73
Chandelles	32
Chargeurs de batterie	101 - 106
Chariots de déplacement de véhicules	44-45
Chariots porte-pneus	98
Chauffage par induction	26-28
Chauffages	114
Chaussures de sécurité	113
Clés à choc pneumatiques	3,22-23,93-94
Clés à choc sans fil	93
Clés à cliquet pneumatiques	21
Clés à valve	96
Clés dynamométriques	57
Cliquets 3/8 pouce	42
Coffrets de nettoyage pour goujons	97
Colles 2 composants	71
Colliers de serrage	84
Colliers standard et colliers carburant	84
Compresseurs	34-35
Crics de garage	30,92
Détachants d'autocollant	85
Détecteurs de tension	76
Dévidoirs à ressort	38-39
Dévidoirs à ressort pour tuyaux	36-38
Disques à tronçonner	82
Distributeurs de ruban	69

Article	Page
Doigts magnétiques	73
Éclairage xénon	88
Écrans de sécurité	60
Écrous de serrage	24
Elevateurs de transmission	31
Entonnoirs	3
Entonnoirs pour gaz d'échappement	42
Extracteurs d'écrous	97
Fibres d'étanchéité de filetage	50
Fils de masse	99
Filtres à gaz d'échappement	42
Forets spiralés	81
Fraises à dépointer	72
Fraiseuses dépointeuses pneumatiques	72
Gaines annelées	63
Gants	113
Graisses universelles	48
Grues d'atelier	33
Huiles dégrippantes	49
Huiles, broyage	71
Isolé	99
Jauge d'épaisseur de peinture	73
Jeux de douilles industrielles	97
Jeux de tournevis VDE	57
Kits de débosselage	65-68
Kits démontage de vitres	70
Kits marteau burineur pneumatique	95
Kits réparation de plastique	74
Kits réparation de pneus	98
Lampes de capot moteur	116,118,121
Lampes de cou	120
Lampes de travail	117,122
Lampes d'inspection	116,120
Lampes feu stop/signalisation	89
Lampes frontales	115,120-122
Lampes halogène 12V	88-89
Lampes Led E27	53
Leds PLC	53
Lève-roues	90
Lubrifiants	48
Machine de vidange de boîte automatique	40
Machines à fumée	80
Mastic de vitres	51

Article	Page
Meuleuses	21,24
Multimètres	75-77
Outils d'injecteur	124
Outils pour batteries	100
Panneaux d'avertissement	61
Pantalons de travail, longs	112
Pincés à douilles de fil	3
Pincés ampèremétriques	75
Pincés de batterie	99
Pincés pour masses d'équilibrage	96
Pistolets à mastic	51
Plaques anti-vibrations	71
Pompes à pneu	46-47
Postes de soudage	91
Poteaux de balisage	60
Primaires	71
Pulls	112
Rubans bifaces	85
Rubans d'assemblage	63
Rubans de balisage	61
Rubans de sablage	85
Rubans électriques	85
Rubans résistants à la chaleur	85
Servantes d'atelier, remplies	6-17, 54-55
Sonomètres	79
Sports Led	53
Sprays aux silicones	49
Sprays de contact	49
Sprays multi-usage	48-49
Supports clé à choc	94
Tarauds à main	83
Tarauds machine	83
Tendeurs de ressort	29
Testeurs de batterie	110
Testeurs de circuit	78
Thermomètres, infrarouge	79
Tournevis Torx	25
Tréteaux à vitres	70
Tubes Led	53
Tuyaux pour gaz d'échappement	42
Ventouses	70



NOUVEAU



Kit extracteur d'injecteur pneumatique 24 pièces

333,-

ART. 9098/24

Extracteur d'injecteur pneumatique. Pour le démontage aisé des injecteurs. Évite d'endommager la culasse/couvre-culbuteurs. Rallonge pour les injecteurs situés en profondeur.

Livré avec 21 adaptateurs pour Bosch, Denso, Delphi et Siemens (M17 - M26).



Votre revendeur Toolspecial :

Publication de LKQ - Van Heck Interpieces - Vilvorde, Belgique.
Destiné aux professionnels assujettis à la TVA. Prix hors TVA.
Sous réserve d'erreurs et de modifications des prix.
Livraison dans la limite des stocks disponibles.

Promotions valables du 19 septembre au 18 décembre 2024 inclus.
Magazine BEFR: 0688 0019 01

